

# Video-Türsprechanlage TC:Bus für 1 Eingang und zusätzlicher Kamera

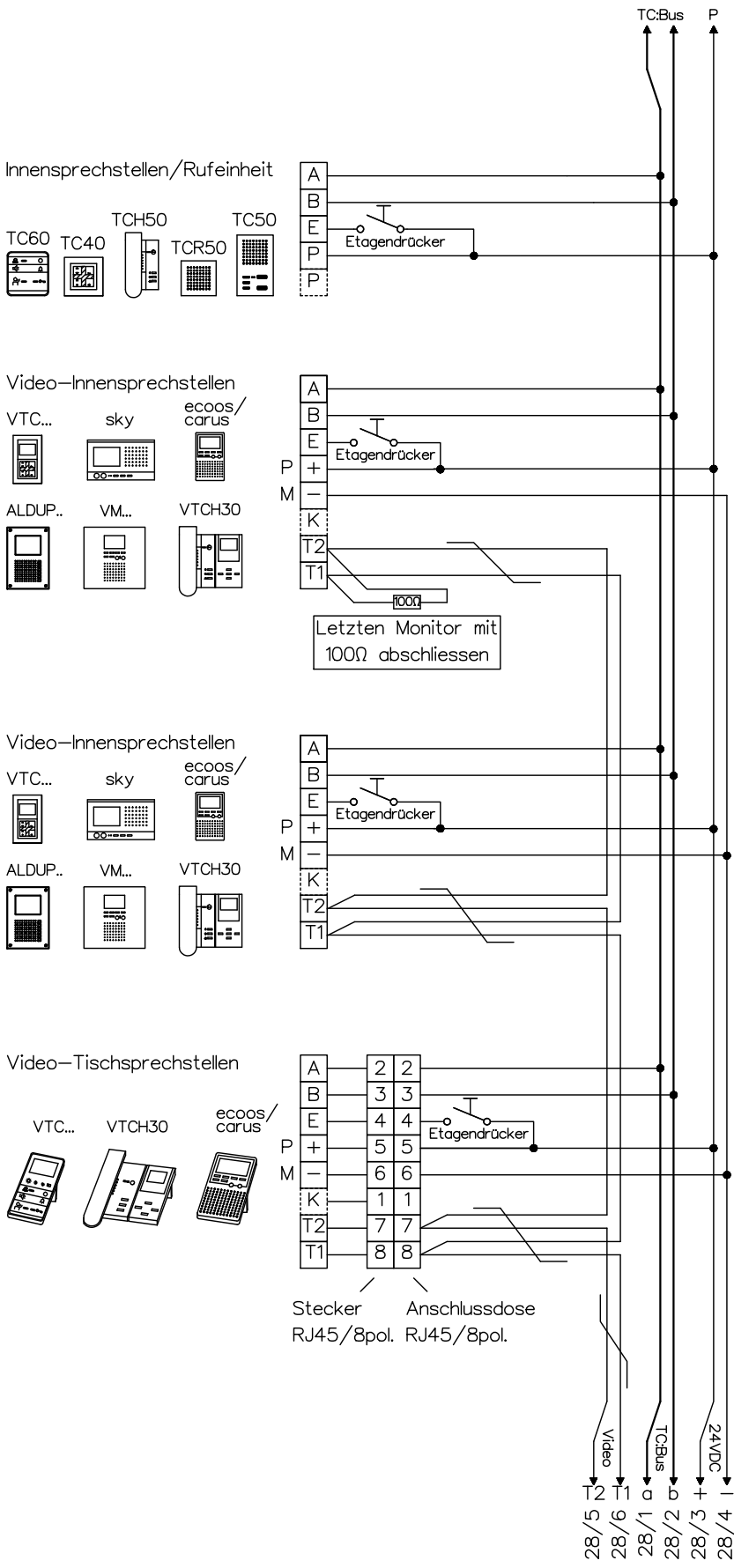

**Verdrahtungshinweis:**  
  
 Seite Apparat / Klemme

verdreht

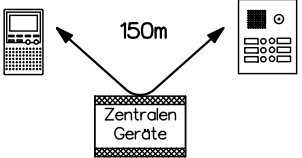

Beiblatt zu Schema TC:Bus unbedingt beachten!  
**Installationshinweise:**  
**Es ist nur Kabel mit paarverdrehen Draht-Ø 0.8mm zulässig! (z.B. G51)**  
 Maximale Leitungslänge pro Buslinie bei Draht-Ø 0.8mm bis 150m

 René Koch AG Seestr. 241, 8804 Au/Wädenswil 044 782 6000, 044 782 6001 Fax www.kochag.ch, info@kochag.ch ISO 9001	Kunde			
	Kom.		Vg.	
	Index F	CAD 01296/224	Schema TCV203/D20	
	Gez. 25.04.14 CN	Geänd. 01.12.15 CN	Geänd. 15.01.18 CN	Blatt 1/3

# Video-Türsprechanlage TC:Bus für 1 Eingang und zusätzlicher Kamera

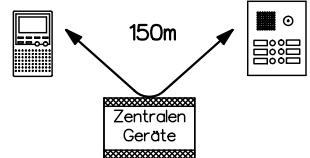
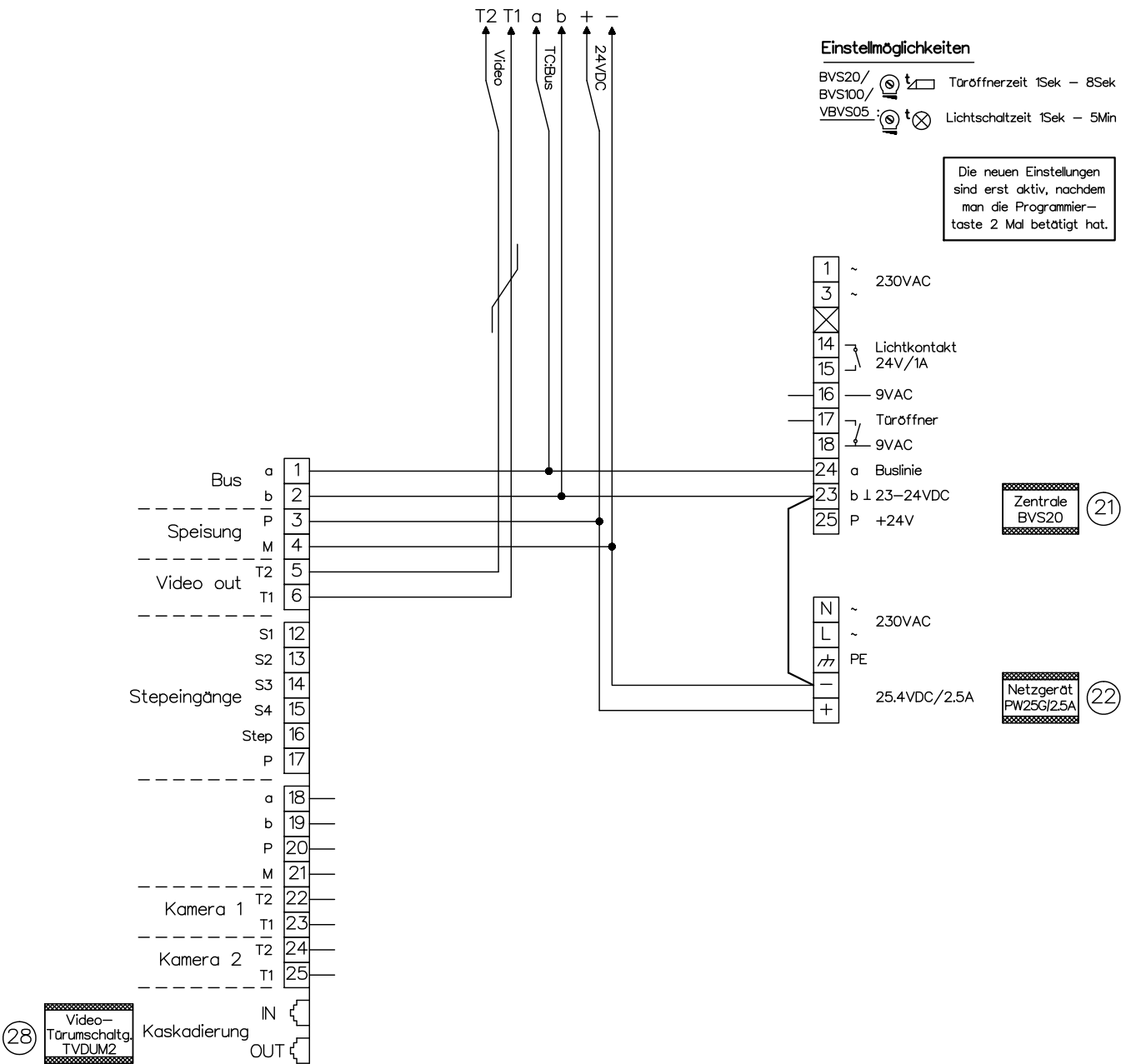

Beiblatt zu Schema TC:Bus unbedingt beachten!

Installationshinweise:  
**Es ist nur Kabel mit paarverdrillten Draht-Ø 0.8mm zulässig! (z.B. G51)**  
 Maximale Leitungslänge pro Buslinie bei Draht-Ø 0.8mm bis 150m

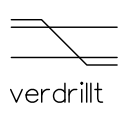
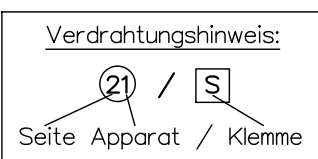

<p>René Koch AG                  Seestrasse 241, 8804 Au/Wädenswil                  044 782 6000, 044 782 6001 Fax                  www.kochag.ch, info@kochag.ch</p> <p>ISO 9001</p>	Kunde		Kunde	
	Kom.		Vg.	
	Index F	CAD 01296/226	Schema TCV203/D20	
	Gez. 25.04.14 CN	Geänd. 01.12.15 CN	Geänd. 15.01.18 CN	Blatt 2/3

# Video-Türsprechanlage TC:Bus für 1 Eingang und zusätzlicher Kamera

Adresse 0

Sprechsystem für Einbau TCU3



Kugel-Einbaukamera EBK mit Zweidrahtsender 2DVS-TX



Video-Aussensprechstelle KTVD.

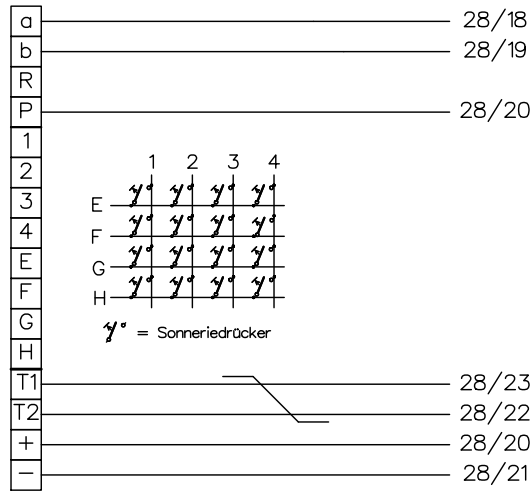
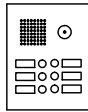

Türöffner 8-12VAC/DC max. 0.6A (bauseits)

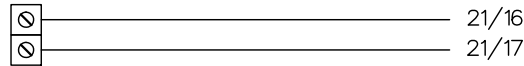

Mini-Dome/ Zylinderkamera

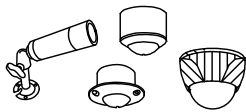

rot  
schwarz  
gelb  
Klemmen bauseits

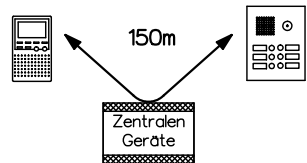
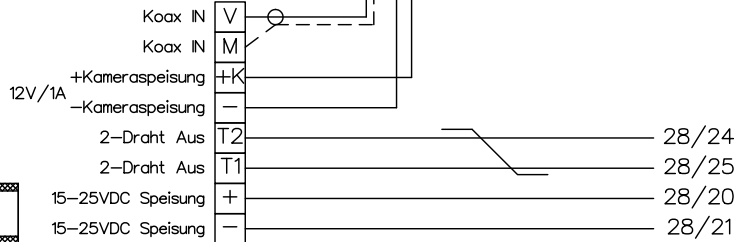

Beiblatt zu Schema TC:Bus unbedingt beachten!

Installationshinweise:

Es ist nur Kabel mit paarverdrillten Draht-Ø 0.8mm zulässig! (z.B. G51)

Maximale Leitungslänge pro Buslinie bei Draht-Ø 0.8mm bis 150m

Verdrahtungshinweis:

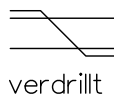
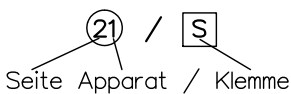

**KOCH**

René Koch AG  
Seestrasse 241, 8804 Au/Wädenswil  
044 782 6000, 044 782 6001 Fax  
www.kochag.ch, info@kochag.ch

ISO 9001

Kunde					
Kom.			Vg.		
Index	F	CAD	01296/228	Schema	TCV203/D20
Gez.	25.04.14 CN	Geänd.	01.12.15 CN	Geänd.	15.01.18 CN
				Blatt	3/3