

# Video-Türsprechanlage TC:Bus für 1 Eingang mit Videoverteiler

## Strang 1

Innensprechstellen/Rufeinheit

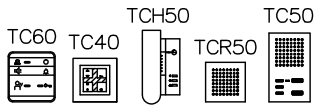

Video-Innensprechstellen

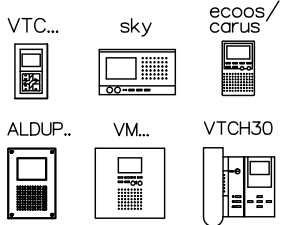

Video-Innensprechstellen

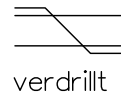
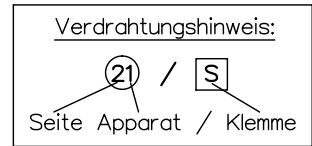
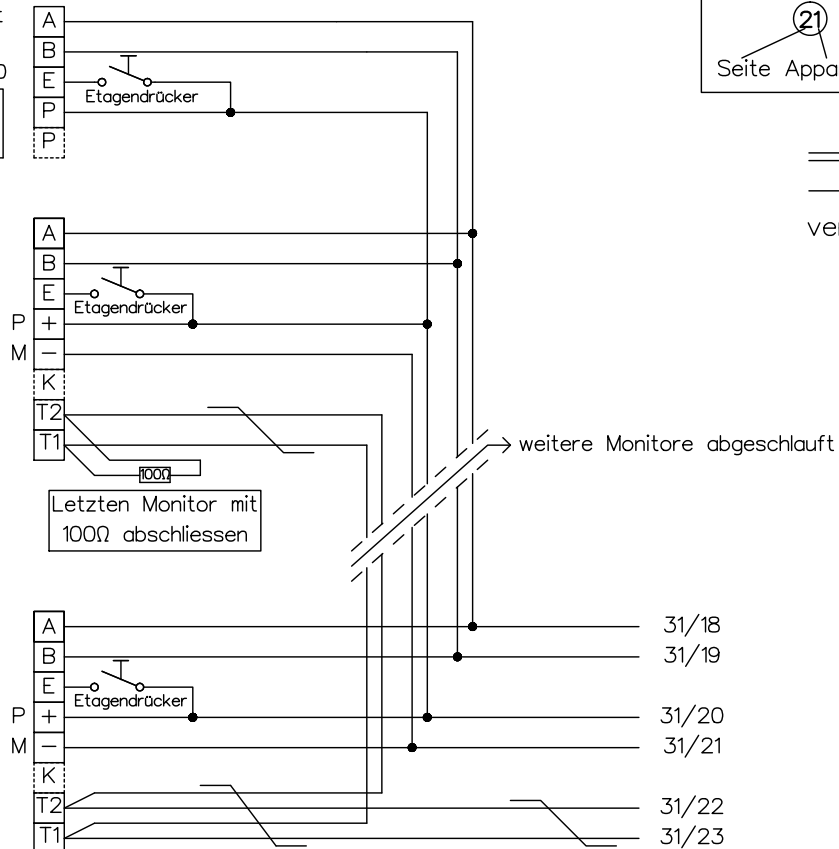
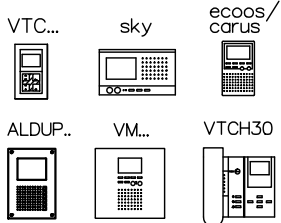

## Strang 2

Video-Innensprechstellen

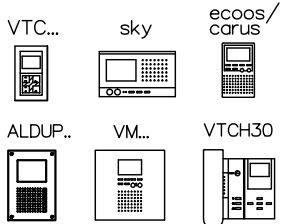

Video-Tischsprechstellen

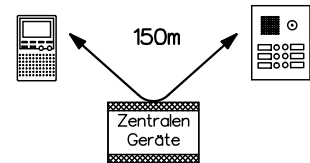
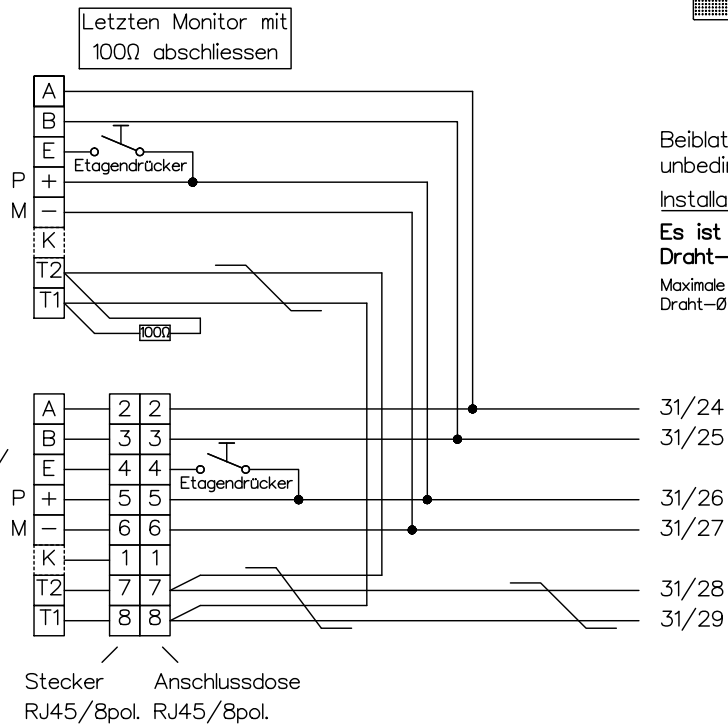

Beiblatt zu Schema TC:Bus unbedingt beachten!

Installationshinweise:

Es ist nur Kabel mit paarverdrillten Draht- $\emptyset$  0.8mm zulässig! (z.B. G51)

Maximale Leitungslänge pro Buslinie bei Draht- $\emptyset$  0.8mm bis 150m

# KOCH

René Koch AG  
Seestrasse 241, 8804 Au/Wädenswil  
044 782 6000, 044 782 6001 Fax  
www.kochag.ch, info@kochag.ch

ISO 9001

Kunde

Kom.

Vg.

Index F

CAD 01295/160

Schema TCV203/VV24

Gez. 20.11.09 CN

Geänd. 01.12.15 CN

Geänd. 15.01.18 CN

Blatt 1/3

# Video-Türsprechanlage TC:Bus für 1 Eingang mit Videoverteiler

## Strang 3

Innensprechstellen/Rufeinheit

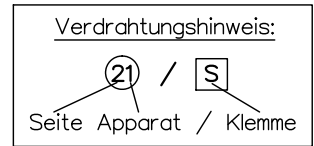
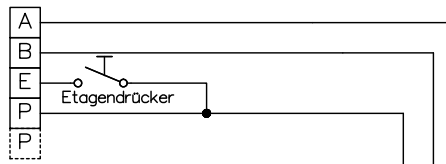
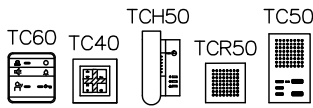

Video-Innensprechstellen

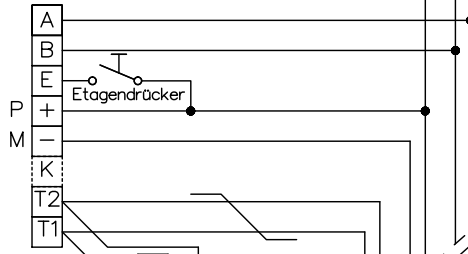
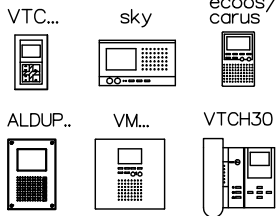

Letzten Monitor mit 100Ω abschliessen

weitere Monitore abgeschlufft

Video-Innensprechstellen

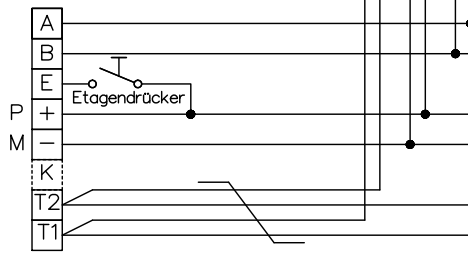
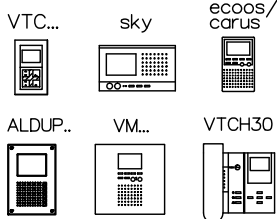

- 31/30
- 31/31
- 31/32
- 31/33
- 31/34
- 31/35

## Strang 4

Letzten Monitor mit 100Ω abschliessen

Video-Innensprechstellen

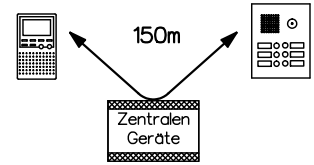
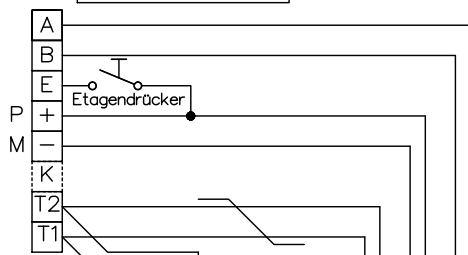
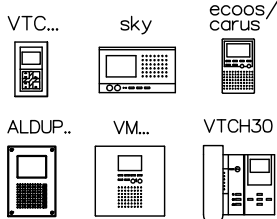

Beiblatt zu Schema TC:Bus unbedingt beachten!

Installationshinweise:

**Es ist nur Kabel mit paarverdrillten Draht-Ø 0.8mm zulässig! (z.B. G51)**

Maximale Leitungslänge pro Buslinie bei Draht-Ø 0.8mm bis 150m

Video-Tischsprechstellen

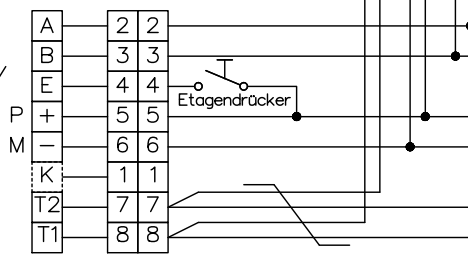

- 31/12
- 31/13
- 31/14
- 31/15
- 31/16
- 31/17

Stecker RJ45/8pol. Anschlussdose RJ45/8pol.



René Koch AG  
Seestrasse 241, 8804 Au/Wädenswil  
044 782 6000, 044 782 6001 Fax  
www.kochag.ch, info@kochag.ch

ISO 9001

Kunde					
Kom.			Vg.		
Index	F	CAD	01295/162	Schema	TCV203/VV24
Gez.	20.11.09	CN	Geänd.	01.12.15	CN
			Geänd.	15.01.18	CN
			Blatt		2/3

# Video-Türsprechanlage TC:Bus für 1 Eingang mit Videoverteiler

## Einstellmöglichkeiten

BVS20/  
BVS100/ Türöffnerzeit 1Sek - 8Sek  
VBVS05: Lichtschaltzeit 1Sek - 5Min

Die neuen Einstellungen sind erst aktiv, nachdem man die Programmier-taste 2 Mal betätigt hat.

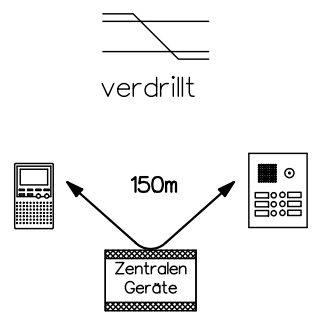

Beiblatt zu Schema TC:Bus unbedingt beachten!

Installationshinweise:

Es ist nur Kabel mit paarverdrillten Draht-Ø 0.8mm zulässig! (z.B. G51)

Maximale Leitungslänge pro Buslinie bei Draht-Ø 0.8mm bis 150m

Sprechsystem für Einbau TCU3



Kugel-Einbaukamera EBK mit Zweidrahtsender 2DVS-TX



Video-Aussensprechstelle KTVD.

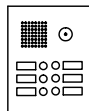

Türöffner 8-12VAC/DC max. 0.6A (bauseits)

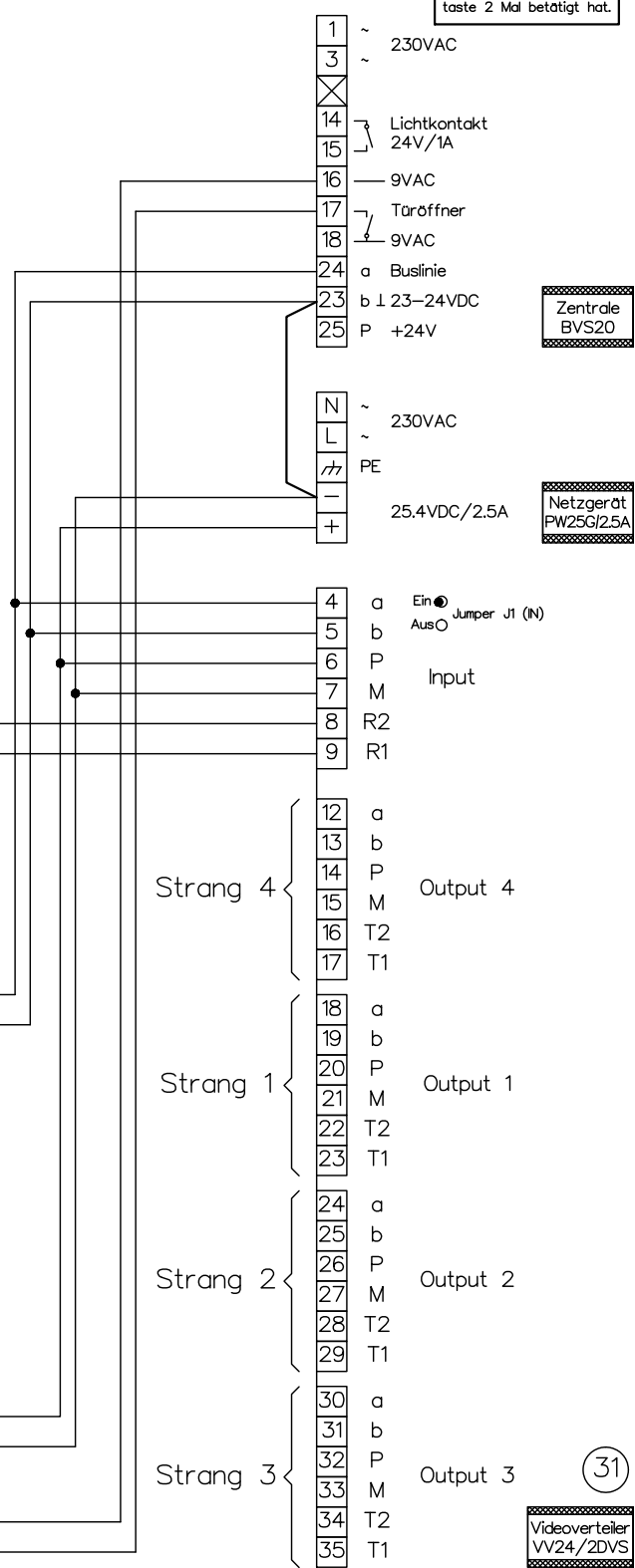
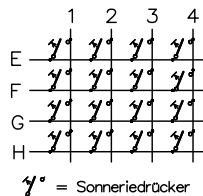
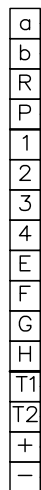

31



René Koch AG  
Seestrasse 241, 8804 Au/Wädenswil  
044 782 6000, 044 782 6001 Fax  
www.kochag.ch, info@kochag.ch

ISO 9001

Kunde				
Kom.			Vg.	
Index	F	CAD	01295/164	Schema TCV203/VV24
Gez.	20.11.09 CN	Geänd.	01.12.15 CN	Geänd. 15.01.18 CN Blatt 3/3