

# Video-Türsprechanlage TC:Bus für 1 Eingang mit Infoterminal und Videoverteiler

## Strang 1

Innensprechstellen/Rufeinheit

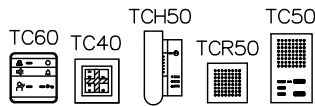

Video-Innensprechstellen

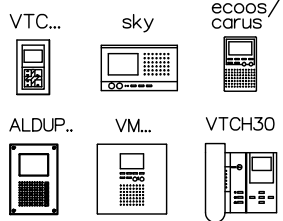

Video-Innensprechstellen

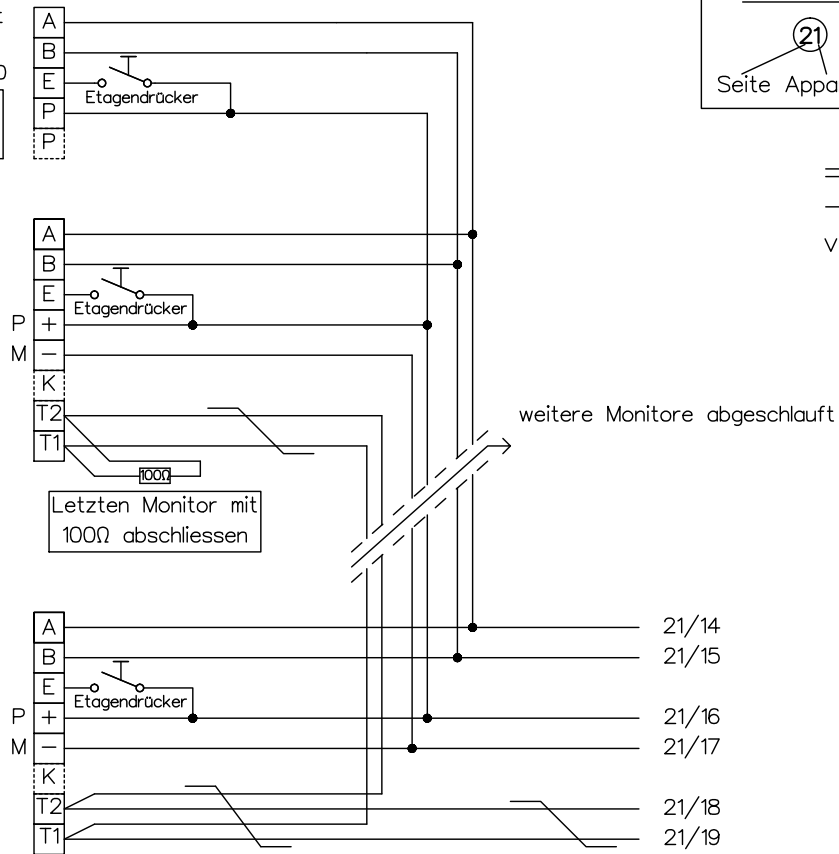
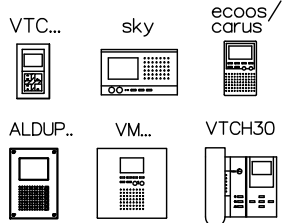

## Strang 2

Video-Innensprechstellen

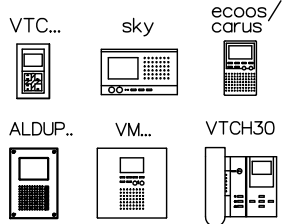

Video-Tischsprechstellen

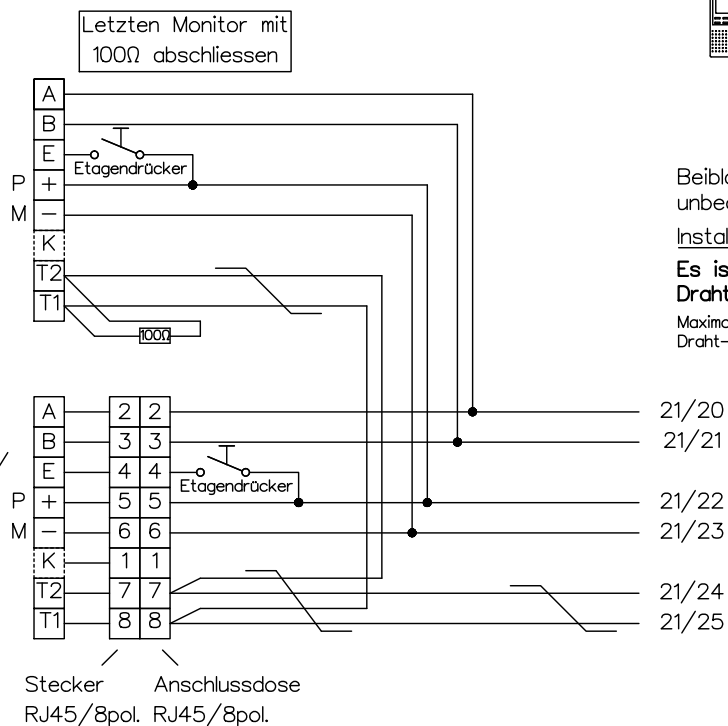

René Koch AG  
 Seestrasse 241, 8804 Au/Wädenswil  
 044 782 6000, 044 782 6001 Fax  
 www.kochag.ch, info@kochag.ch

ISO 9001

Kunde			
Kom.		Vg.	
Index F	CAD 01296/128	Schema TCV203/VTPAS/VV22	
Gez. 11.10.16 CN	Geänd. 15.01.18 CN	Geänd.	Blatt 1/2

# Video-Türsprechanlage TC:Bus für 1 Eingang mit Infoterminal und Videoverteiler

## Einstellmöglichkeiten

BVS20/ BVS100/ Türoffnerzeit 1Sek - 8Sek  
 VBVS05: Lichtschaltzeit 1Sek - 5Min

Die neuen Einstellungen sind erst aktiv, nachdem man die Programmier-taste 2 Mal betätigt hat.

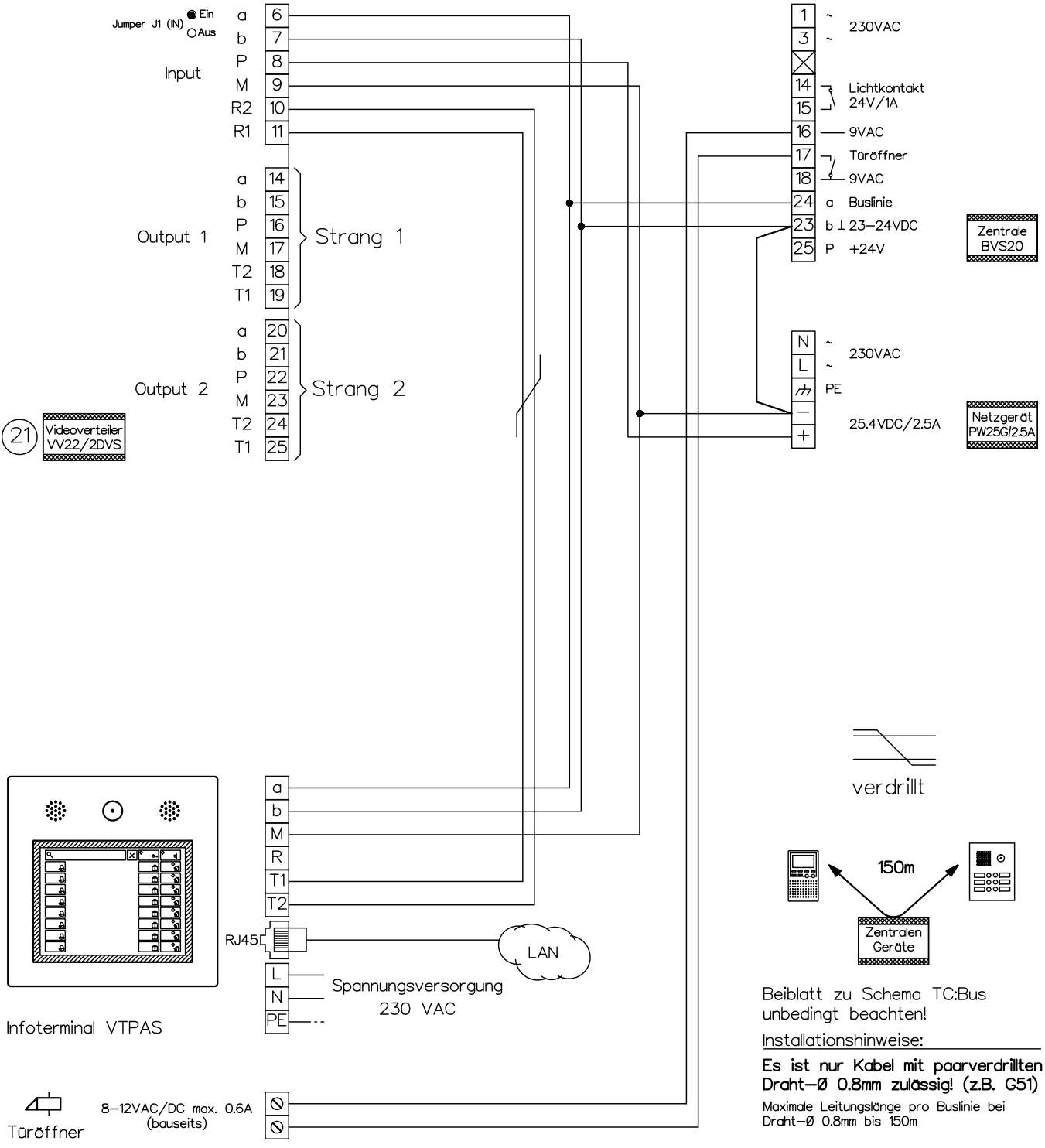

Kunde			
Kom.		Vg.	
Index	F	CAD	01296/130
Schema	TCV203/VTPAS/VV22		
Gez.	11.10.16 CN	Geänd.	15.01.18 CN
Geänd.		Blatt	2/2