

Video-Türsprechanlage TC:Bus für 1 Eingang mit Infoterminal und Videoverteiler

Strang 1

Innensprechstellen/Rufeinheit

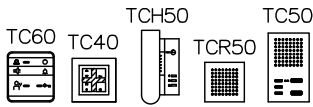

Video-Innensprechstellen

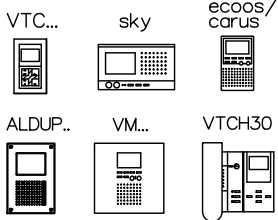

Video-Innensprechstellen

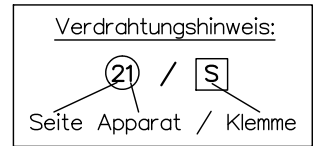
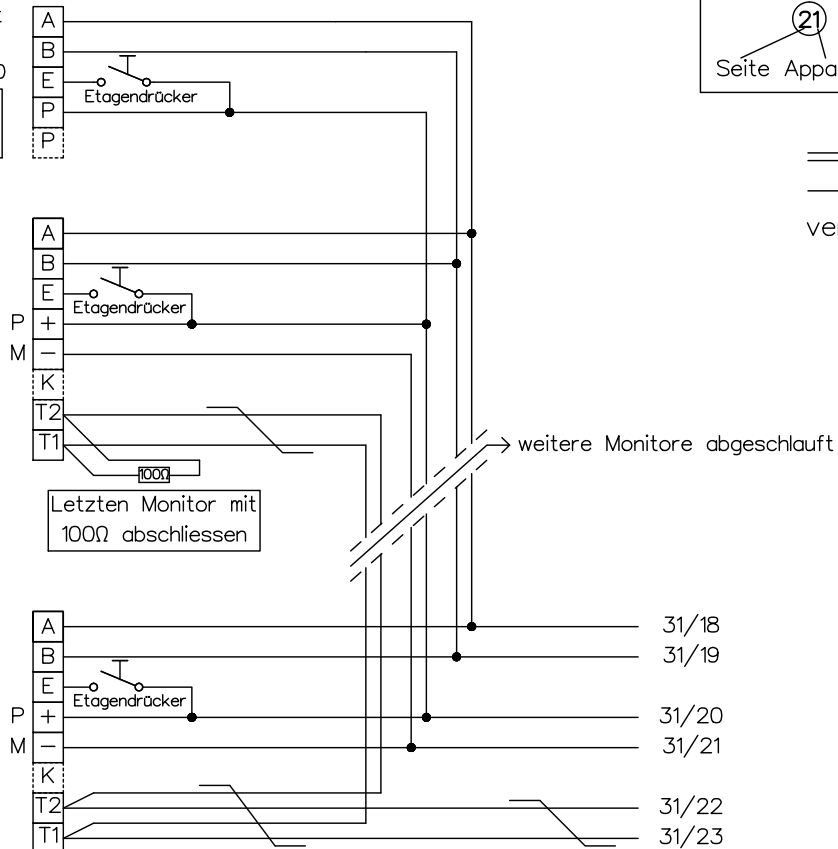
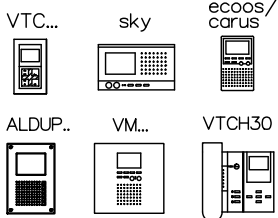

Strang 2

Video-Innensprechstellen

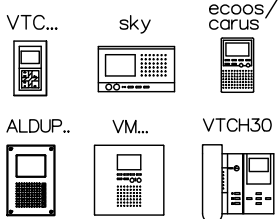

Video-Tischsprechstellen

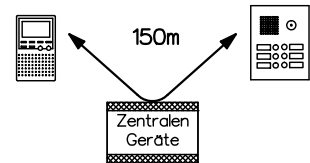
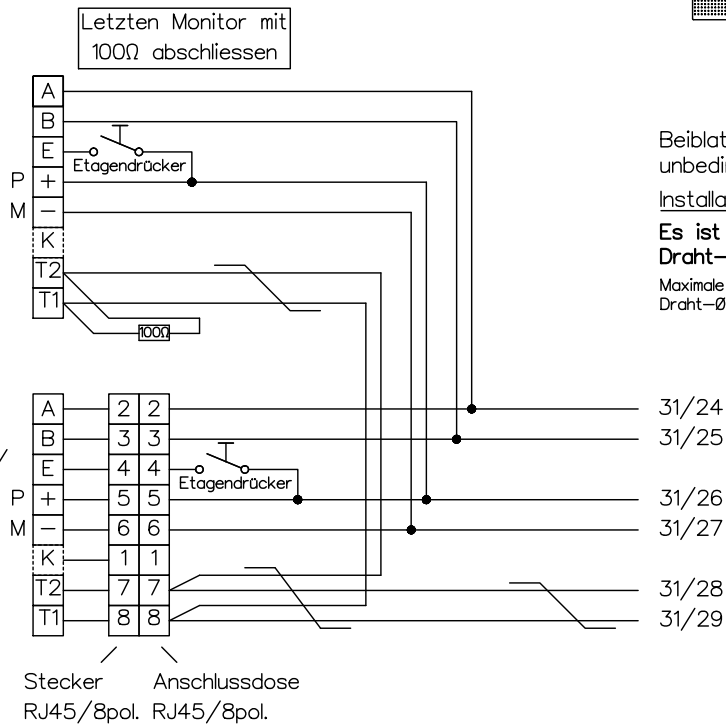

Beiblatt zu Schema TC:Bus unbedingt beachten!

Installationshinweise:

Es ist nur Kabel mit paarverdrillten Draht-Ø 0.8mm zulässig! (z.B. G51)

Maximale Leitungslänge pro Buslinie bei Draht-Ø 0.8mm bis 150m



René Koch AG
Seestrasse 241, 8804 Au/Wädenswil
044 782 6000, 044 782 6001 Fax
www.kochag.ch, info@kochag.ch

ISO 9001

Kunde

Kom.

Vg.

Index F

CAD 01296/132

Schema TCV203/VTPAS/VV24

Gez.

11.10.16 CN

Geänd. 15.01.18 CN

Geänd.

Blatt 1/3

Video-Türsprechanlage TC:Bus für 1 Eingang mit Infoterminal und Videoverteiler Strang 3

Innensprechstellen/Rufeinheit

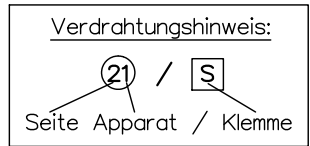
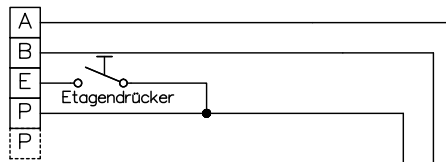
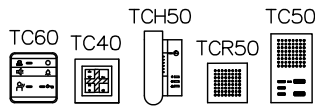

Video-Innensprechstellen

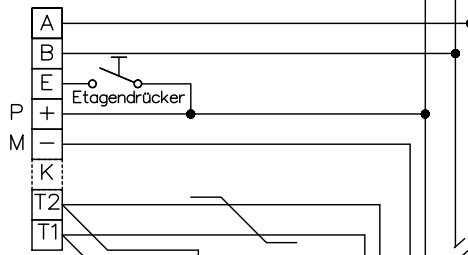
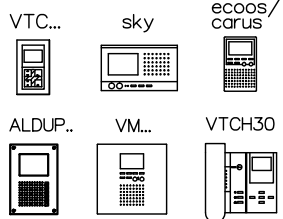

Letzten Monitor mit 100Ω abschliessen

→ weitere Monitore abgeschlufft

Video-Innensprechstellen

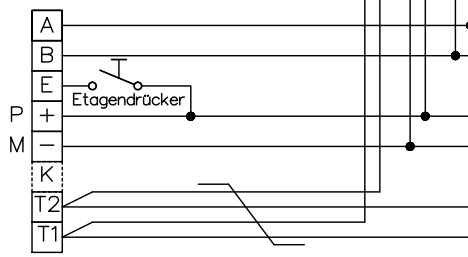
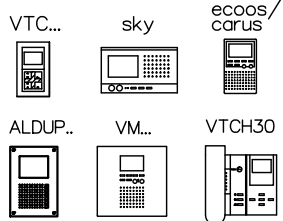

31/30
31/31
31/32
31/33
31/34
31/35

Strang 4

Video-Innensprechstellen

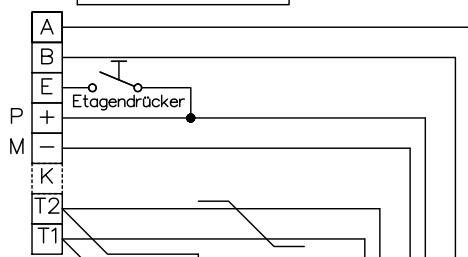
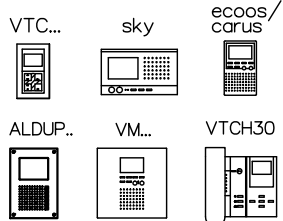

Letzten Monitor mit 100Ω abschliessen

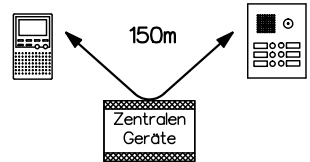

Beiblatt zu Schema TC:Bus unbedingt beachten!

Installationshinweise:

Es ist nur Kabel mit paarverdrillten Draht-Ø 0.8mm zulässig! (z.B. G51)

Maximale Leitungslänge pro Buslinie bei Draht-Ø 0.8mm bis 150m

Video-Tischsprechstellen

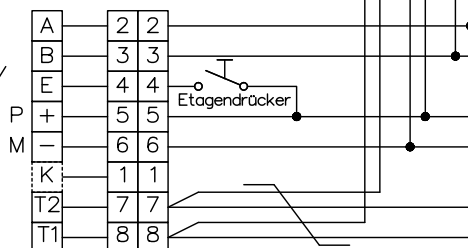
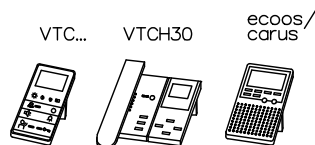

Stecker RJ45/8pol. Anschlussdose RJ45/8pol.

31/12
31/13
31/14
31/15
31/16
31/17



René Koch AG
Seestrasse 241, 8804 Au/Wädenswil
044 782 6000, 044 782 6001 Fax
www.kochag.ch, info@kochag.ch

ISO 9001

Kunde

Kom.

Vg.

Index F

CAD 01296/134

Schema TCV203/VTPAS/VV24

Gez. 11.10.16 CN

Geänd. 15.01.18 CN

Geänd.

Blatt 2/3

Video-Türsprechanlage TC:Bus für 1 Eingang mit Infoterminal und Videoverteiler

Einstellmöglichkeiten

BVS20/
BVS100/ Türoffnerzeit 1Sek - 8Sek
VBVS05: Lichtschaltzeit 1Sek - 5Min

verdrillt

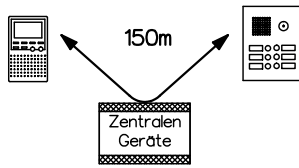

Beiblatt zu Schema TC:Bus unbedingt beachten!

Installationshinweise:

Es ist nur Kabel mit paarverdrillten Draht-Ø 0.8mm zulässig! (z.B. G51)

Maximale Leitungslänge pro Buslinie bei Draht-Ø 0.8mm bis 150m

Die neuen Einstellungen sind erst aktiv, nachdem man die Programmier-taste 2 Mal betätigt hat.

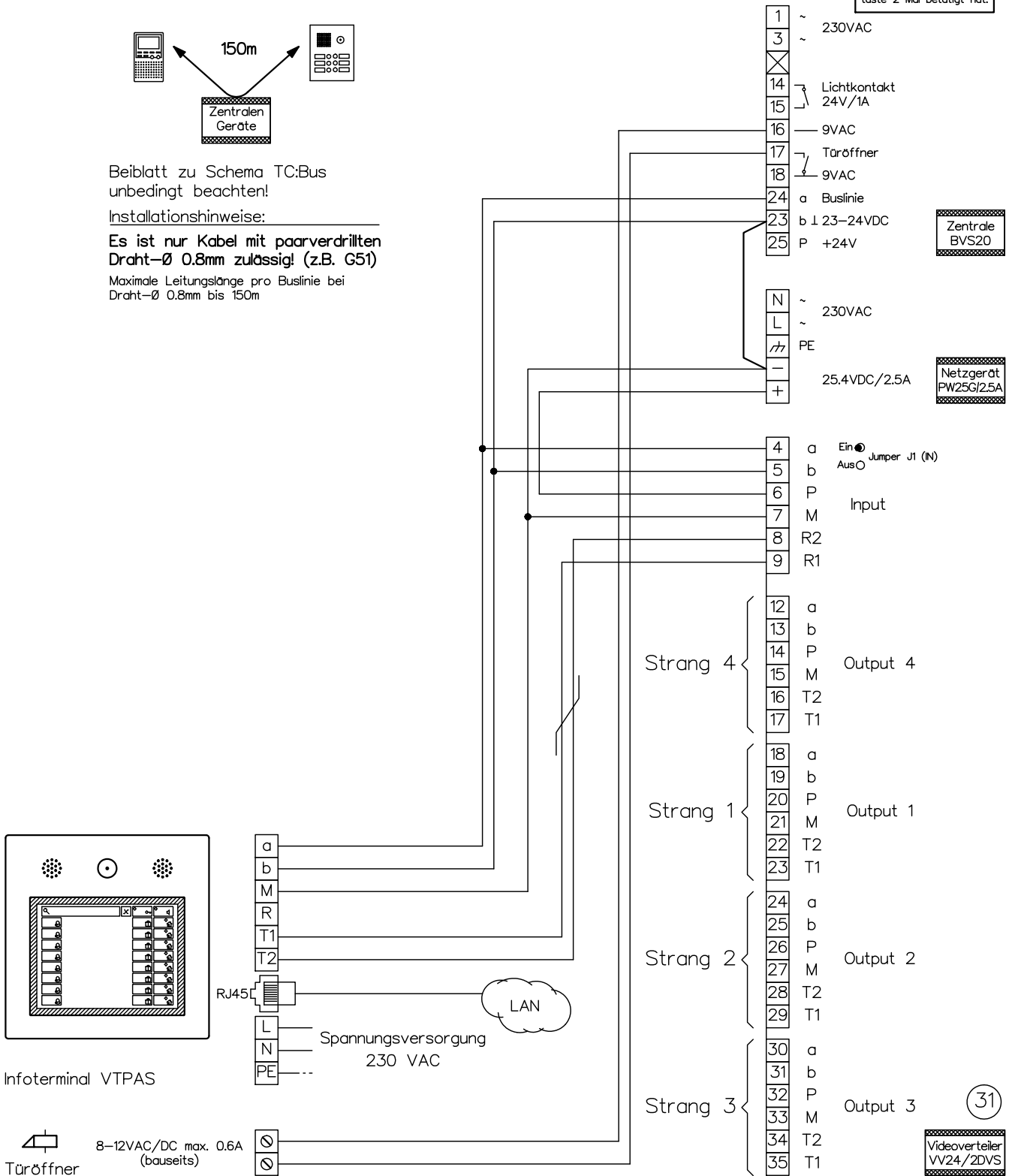

Kunde			
Kom.		Vg.	
Index F	CAD 01296/136	Schema TCV203/VTPAS/VV24	
Gez. 11.10.16 CN	Geänd. 15.01.18 CN	Geänd.	Blatt 3/3