

# Système d'annonce de visiteurs avec vidéo

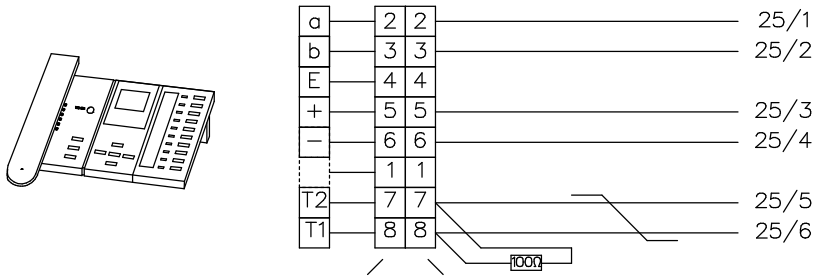

bouclez le dernier moniteur avec 100Ω

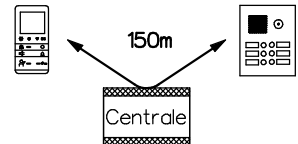
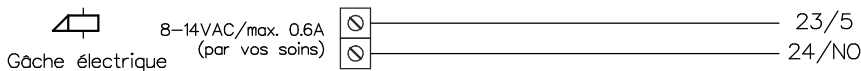
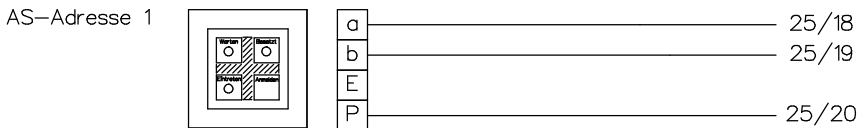
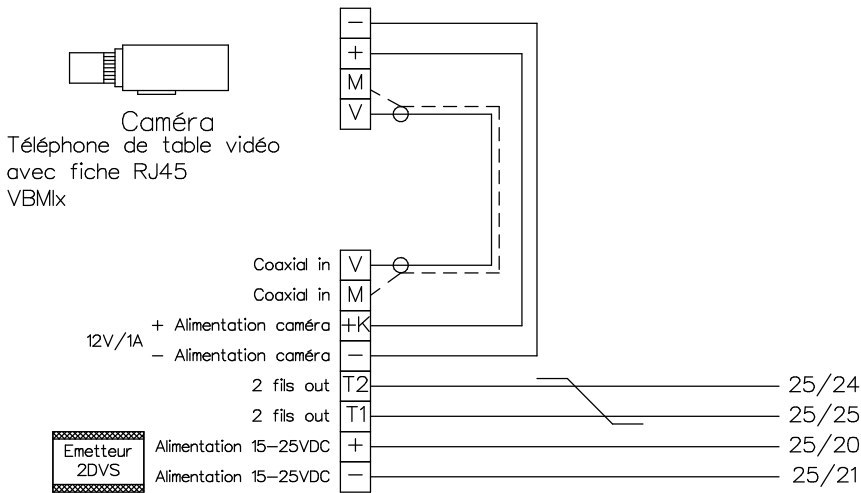

A prendre en considération:  
Les indications d'installation  
et de réglage (feuille séparée)

Indications d'installation  
**Installation seulement avec fils Ø 0,8mm  
torsadés en paire! câble (p.ex. G51)**  
Longueur de ligne: max. 150m avec  
du fil Ø 0,8mm

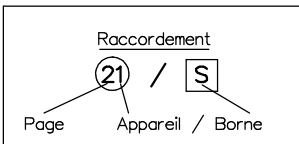

**KO(H)**

René Koch AG  
Seestrasse 241, 8804 Au/Wädenswil  
044 782 6000  
www.kochag.ch, info@kochag.ch

ISO 9001

Client					
Réf			Vg.		
Index	F	CAD	01278/168	Schéma	BMV25/VASS f
Gez.	23.01.23 CN	Geänd.		Geänd.	Blatt 1/3

# Système d'annonce de visiteurs avec vidéo

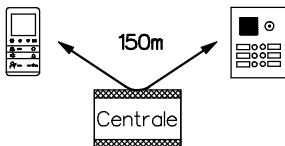
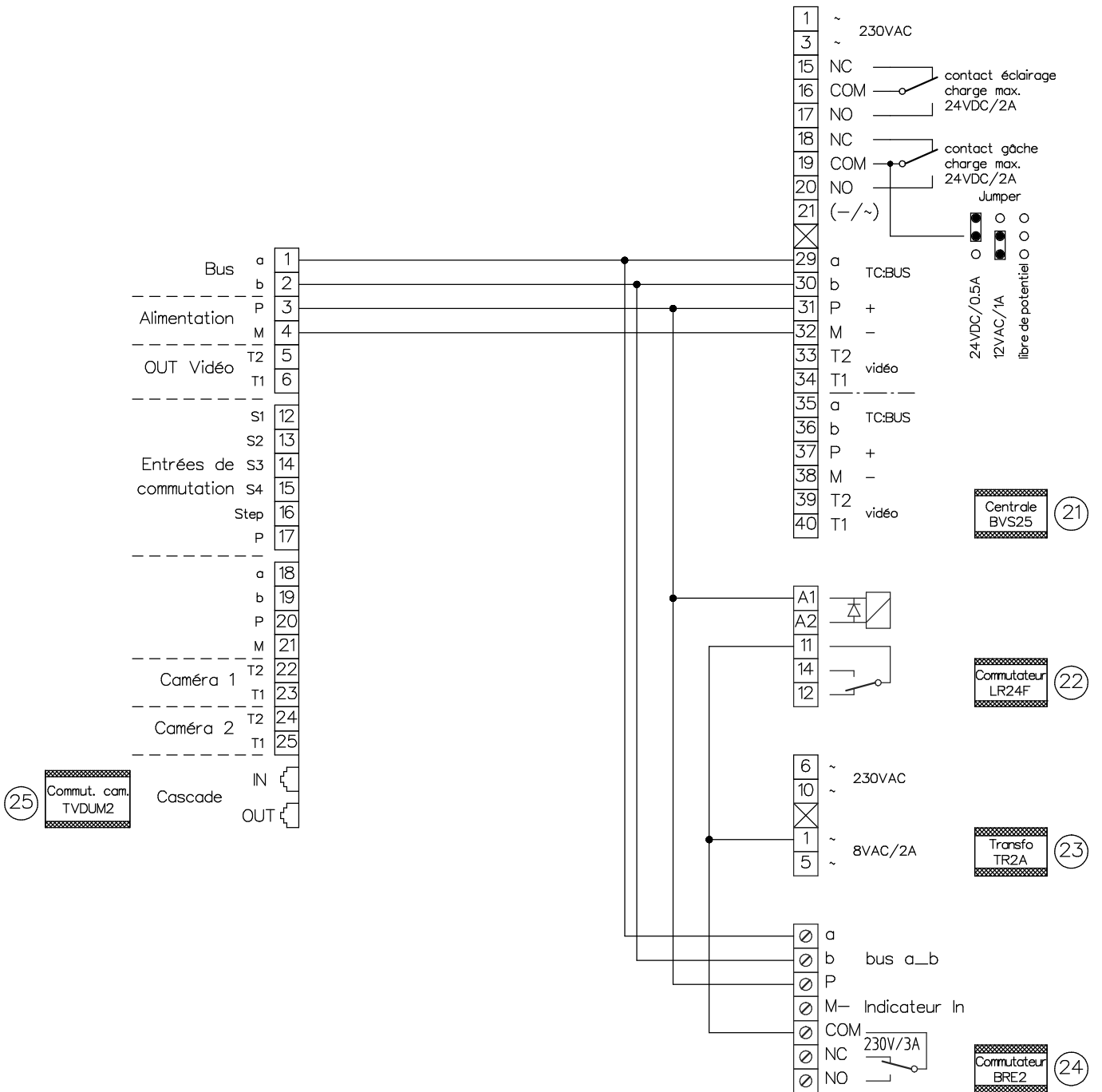

A prendre en considération:  
Les indications d'installation  
et de réglage (feuille séparée)

Indications d'installation

**Installation seulement avec fils Ø 0,8mm  
torsadés en paire! câble (p.ex. G51)**

Longueur de ligne: max. 150m avec  
du fil Ø 0,8mm

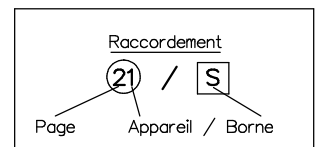

**KO(H)**

René Koch AG  
Seestrasse 241, 8804 Au/Wädenswil  
044 782 6000  
www.kochag.ch, info@kochag.ch

ISO 9001

Client				
Réf			Vg.	
Index	F	CAD	01278/170	Schéma
Gez.	23.01.23	CN	Geänd.	Blatt
				2/3

# Système d'annonce de visiteurs avec vidéo

AS-Adresse 0

Système de communication TCU4

Caméra extérieure EBKF 2DVS

Station extérieure VTS..

Gâche électrique 8-14VAC/max. 0.6A (par vos soins)

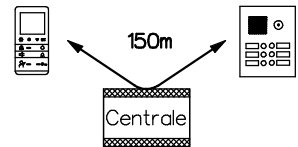
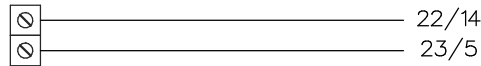
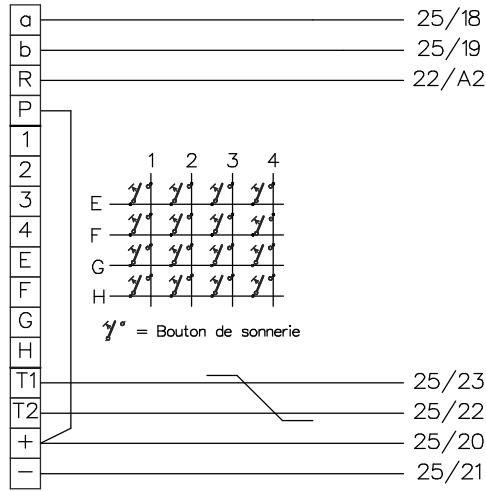

A prendre en considération:  
Les indications d'installation et de réglage (feuille séparée)

Indications d'installation  
**Installation seulement avec fils Ø 0.8mm torsadés en paire: câble (p.ex. G51)**

Longueur de ligne: max. 150m avec du fil Ø 0.8mm

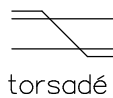
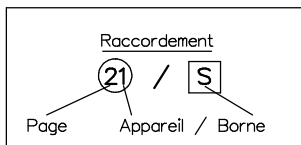

**KO(H)**

René Koch AG  
Seestrasse 241, 8804 Au/Wädenswil  
044 782 6000  
www.kochag.ch, info@kochag.ch

ISO 9001

Client					
Réf			Vg.		
Index	F	CAD	01278/172	Schéma	BMV25/VASS f
Gez.	23.01.23 CN	Geänd.		Geänd.	Blatt 3/3