

Video-Türsprechanlage TC:Bus für 1 Eingang mit Videoverteiler

Strang 1

Innensprechstellen/Rufeinheit

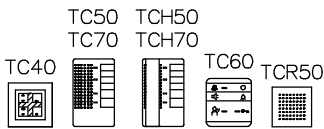

Video-Innensprechstellen

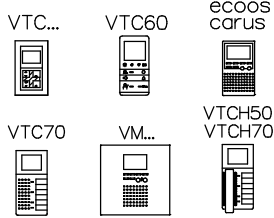

Video-Innensprechstellen

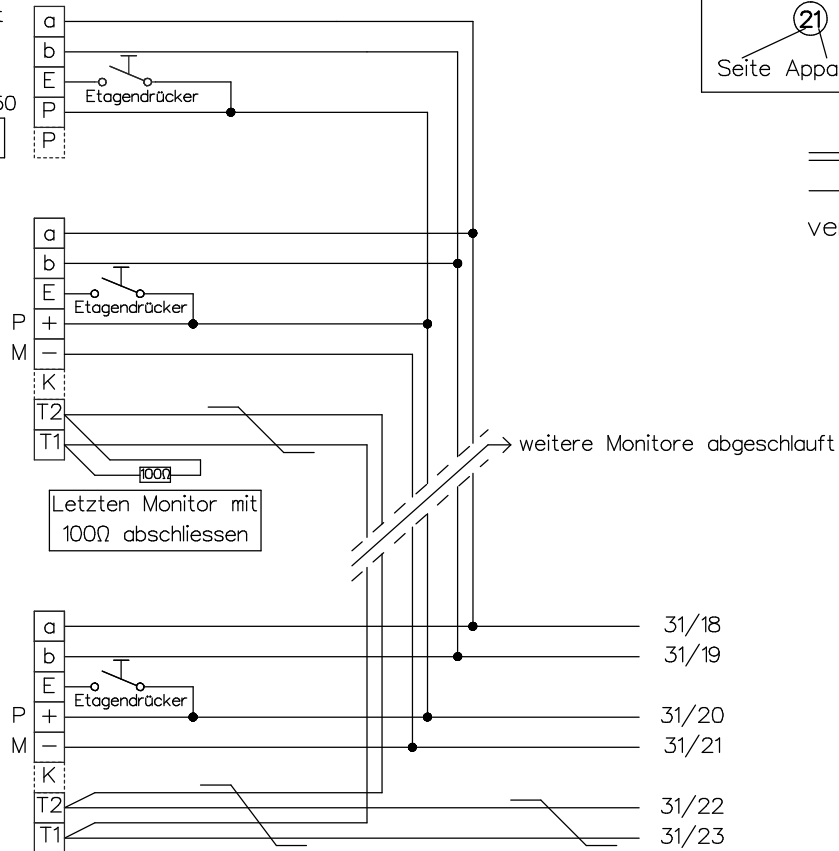
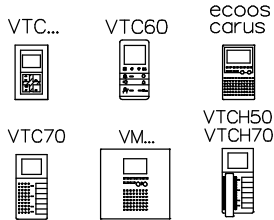

Strang 2

Video-Innensprechstellen

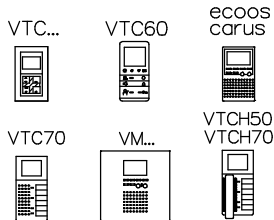

Video-Tischsprechstellen

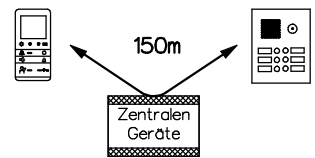
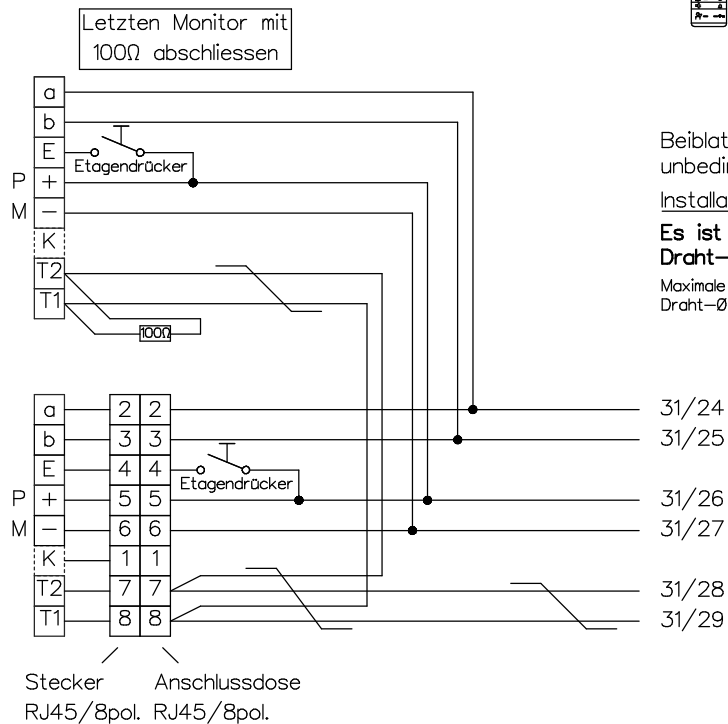
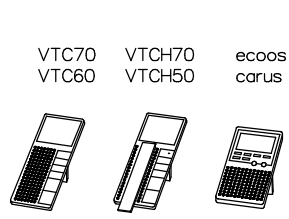

Beiblatt zu Schema TC:Bus unbedingt beachten!

Installationshinweise:

Es ist nur Kabel mit paarverdrillten Draht-Ø 0.8mm zulässig! (z.B. G51)

Maximale Leitungslänge pro Buslinie bei Draht-Ø 0.8mm bis 150m



René Koch AG
Seestrasse 241, 8804 Au/Wädenswil
044 782 6000
www.kochag.ch, info@kochag.ch

ISO 9001

Kunde		Kom.		Vg.	
Index	F	CAD	01298/168	Schema	TCV204/VV24/LR12ACF
Gez.	20.02.19 CN	Geänd.		Geänd.	Blatt 1/3

Video-Türsprechanlage TC:Bus für 1 Eingang mit Videoverteiler

Strang 3

Innensprechstellen/Rufeinheit

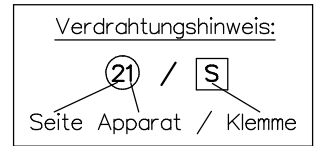
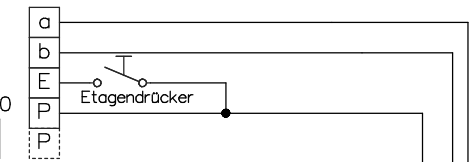
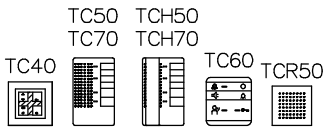

Video-Innensprechstellen

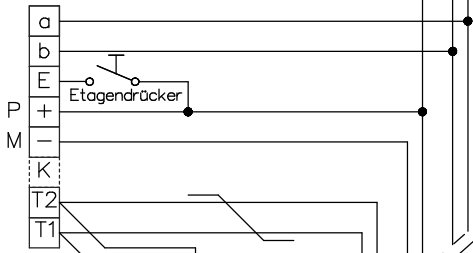
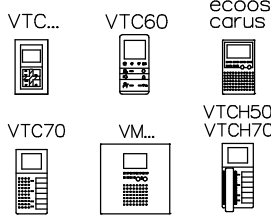

Letzten Monitor mit 100Ω abschliessen

weitere Monitore abgeschlufft



Video-Innensprechstellen

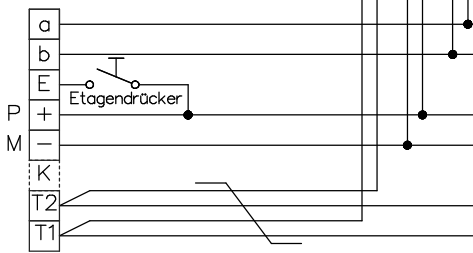
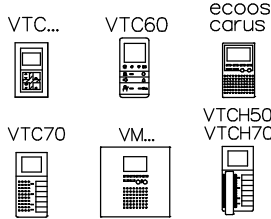

31/30
31/31
31/32
31/33
31/34
31/35

Strang 4

Letzten Monitor mit 100Ω abschliessen

Video-Innensprechstellen

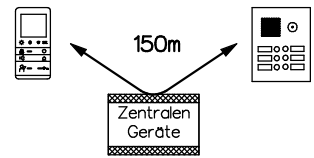
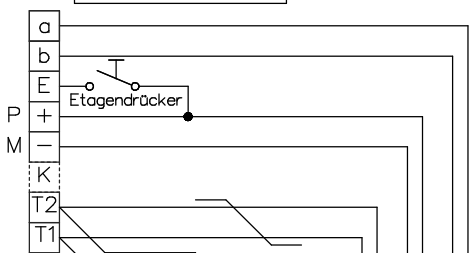
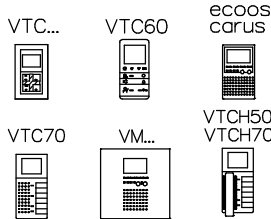

Beiblatt zu Schema TC:Bus unbedingt beachten!

Installationshinweise:

Es ist nur Kabel mit paarverdrillten Draht-Ø 0.8mm zulässig! (z.B. G51)

Maximale Leitungslänge pro Buslinie bei Draht-Ø 0.8mm bis 150m

Video-Tischsprechstellen

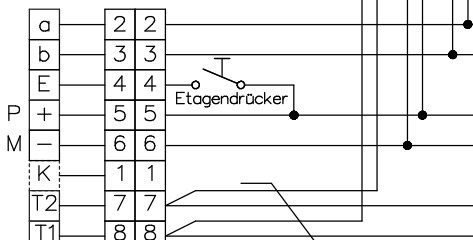
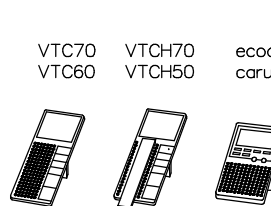

31/12
31/13
31/14
31/15
31/16
31/17

Stecker RJ45/8pol. Anschlussdose RJ45/8pol.



René Koch AG
Seestrasse 241, 8804 Au/Wädenswil
044 782 6000
www.kochag.ch, info@kochag.ch

ISO 9001

Kunde		Kom.		Vg.	
Index	F	CAD	01298/170	Schema	TCV204/VV24/LR12ACF
Gez.	20.02.19 CN	Geänd.		Geänd.	Blatt 2/3

Video-Türsprechanlage TC:Bus für 1 Eingang mit Videoverteiler

Einstellmöglichkeiten

BVS20/ BVS100/ VBVS05: Türoffnerzeit 1Sek - 8Sek
 Lichtschaltzeit 1Sek - 5Min

Die neuen Einstellungen sind erst aktiv, nachdem man die Programmier-taste 2 Mal betätigt hat.

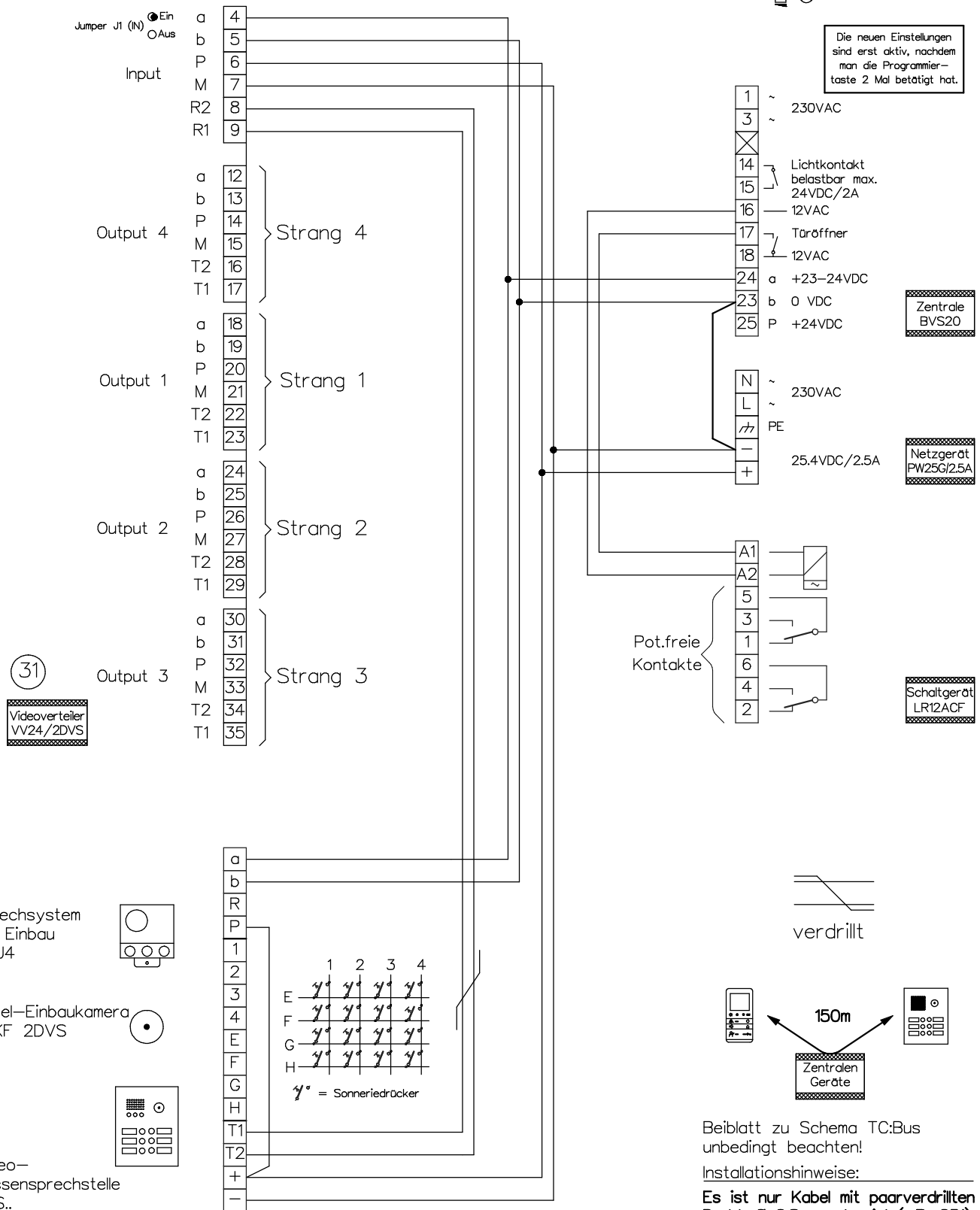

Beiblatt zu Schema TC:Bus unbedingt beachten!

Installationshinweise:

Es ist nur Kabel mit paarverdrillten Draht-Ø 0.8mm zulässig! (z.B. G51)

Maximale Leitungslänge pro Buslinie bei Draht-Ø 0.8mm bis 150m

KO(H)

René Koch AG
 Seestrasse 241, 8804 Au/Wädenswil
 044 782 6000
 www.kochag.ch, info@kochag.ch

ISO 9001

Kunde					
Kom.			Vg.		
Index	F	CAD	01298/172	Schema	TCV204/VV24/LR12ACF
Gez.	20.02.19	CN	Geänd.	Geänd.	Blatt 3/3