

Interphone-portier vidéo TC:Bus pour 1 entrée avec distributeur vidéo

Bus 1

Station intérieure/Unité d'appel

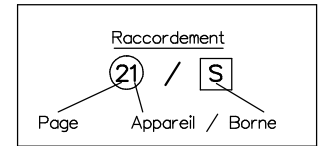
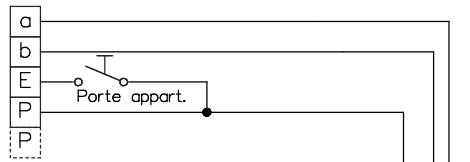
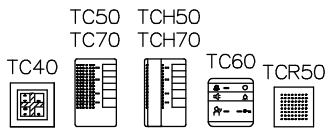

Station intérieure vidéo

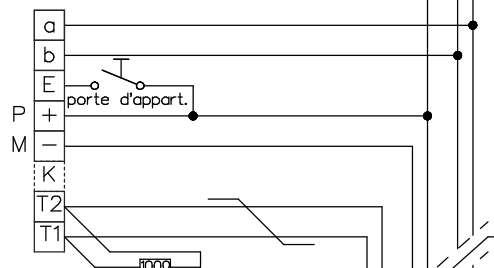
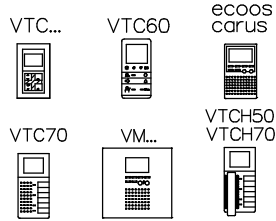

bouchez le dernier moniteur avec 100Ω

Moniteurs suivantes en série

Station intérieure vidéo

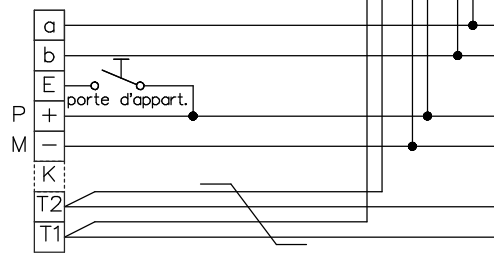
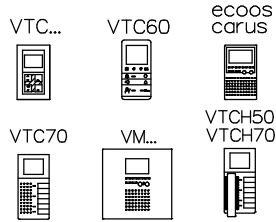

- 31/18
- 31/19
- 31/20
- 31/21
- 31/22
- 31/23

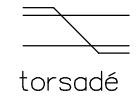

Bus 2

Station intérieure vidéo

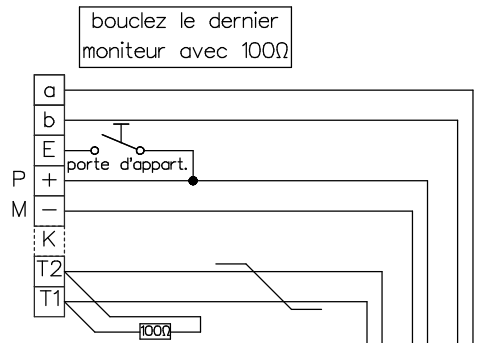
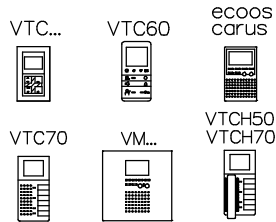

bouchez le dernier moniteur avec 100Ω

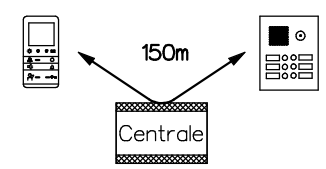

A prendre en considération:
Les indications d'installation
et de réglage (feuille séparée)
Indications d'installation
**Installation seulement avec fils Ø 0.8mm
torsadée en paire! câble (p.ex. G51)**
Longueur de ligne: max. 150m avec
du fil Ø 0.8mm

Station intérieure vidéo de table

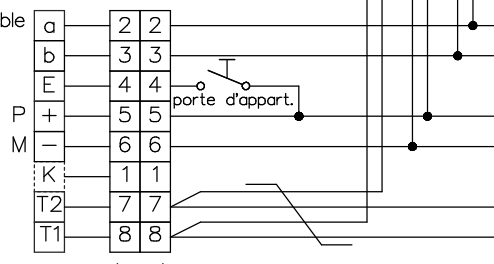
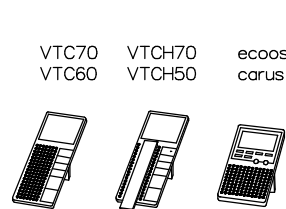

Fiche RJ45/8pol. Prise RJ45/8pol.

- 31/24
- 31/25
- 31/26
- 31/27
- 31/28
- 31/29

Client		Réf		Vg.	
Index	F	CAD	01298/168	Schéma	TCV204/VV24/LR12ACF f
Gez.	20.02.19 CN	Geänd.		Geänd.	Blatt 1/3

Interphone-portier vidéo TC:Bus pour 1 entrée avec distributeur vidéo

Bus 3

Station intérieure/Unité d'appel

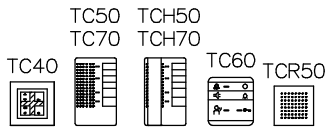

Station intérieure vidéo

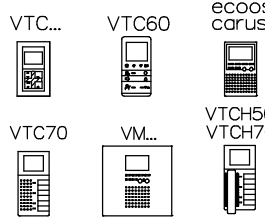

Station intérieure vidéo

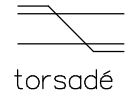
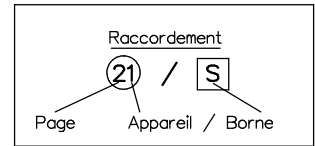
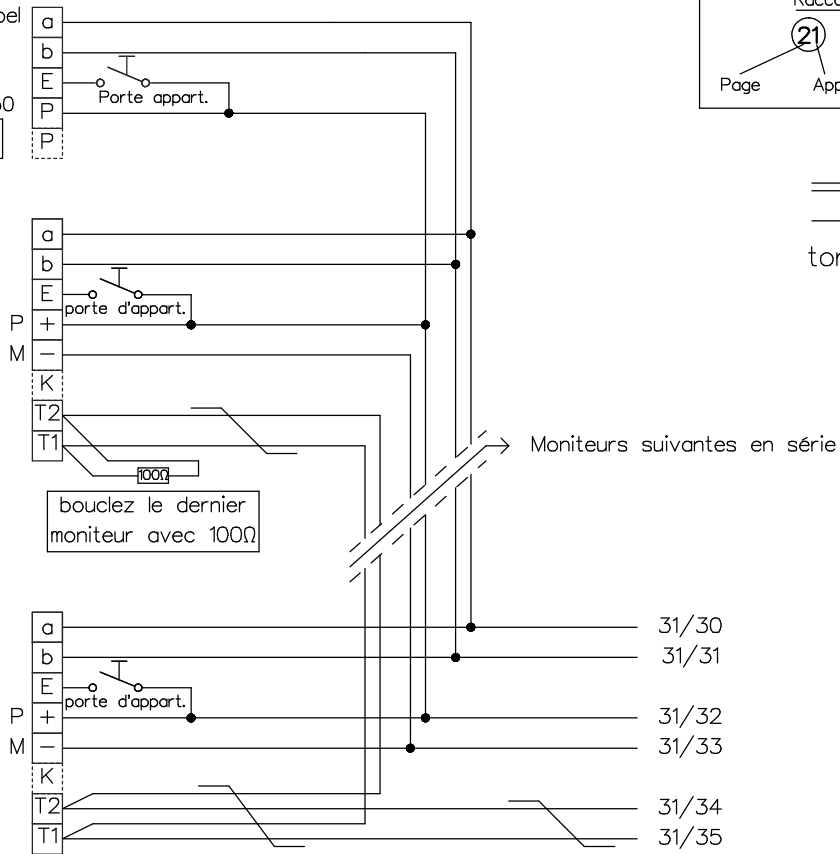
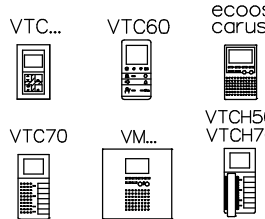

Bus 4

Station intérieure vidéo

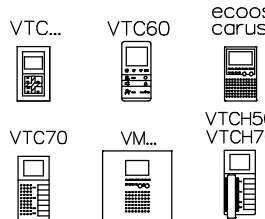

Station intérieure vidéo de table

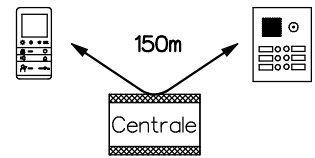
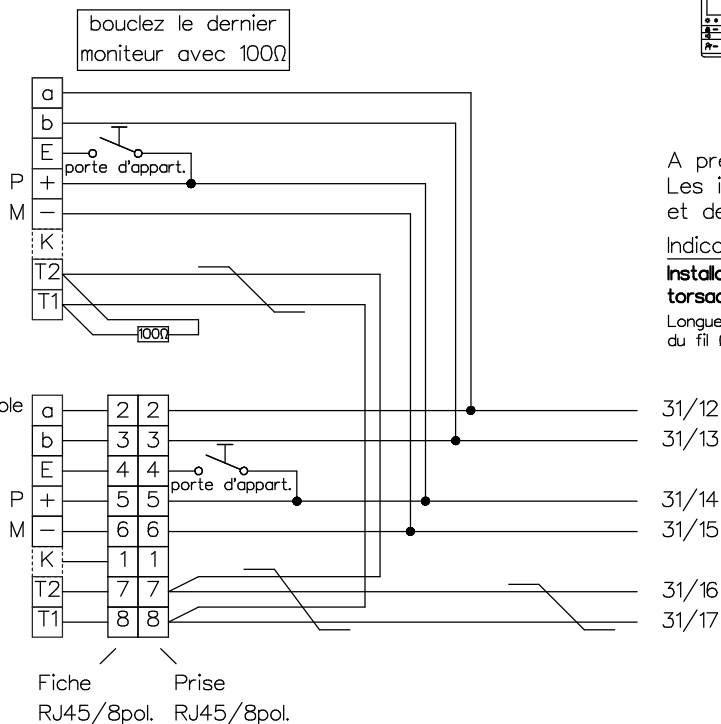
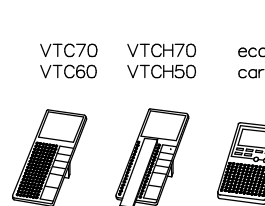

A prendre en considération:
Les indications d'installation
et de réglage (feuille séparée)

Indications d'installation

**Installation seulement avec fils Ø 0.8mm
torsadée en paire! câble (p.ex. G51)**

Longueur de ligne: max. 150m avec
du fil Ø 0.8mm



René Koch AG
Seestr. 241, 8804 Au/Wädenswil
044 782 6000
www.kochag.ch, info@kochag.ch

ISO 9001

Client				
Réf			Vg.	
Index	F	CAD	01298/170	Schéma TCV204/VV24/LR12ACF f
Gez.	20.02.19	CN	Geänd.	Geänd.
				Blatt 2/3

Interphone-portier vidéo TC:Bus pour 1 entrée avec distributeur vidéo

Réglage

BVS20/ BV5100/ VBVS05: Durée d'activation de la gâche 1 à 8 sec.
 Durée d'activation de l'éclairage 1 à 300 sec.

appuyez 2 fois sur la touche P pour activer les nouveaux réglages

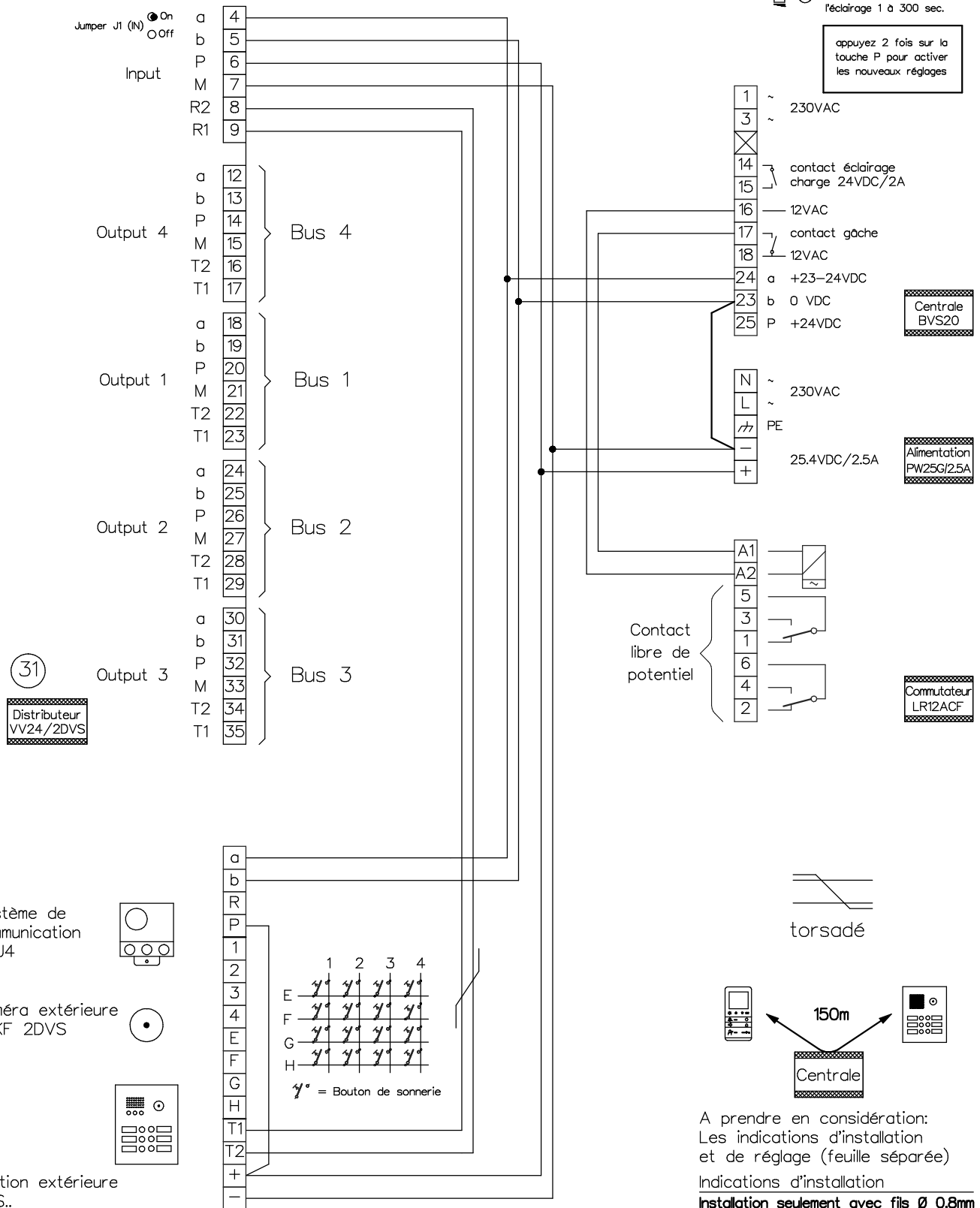

A prendre en considération:
 Les indications d'installation et de réglage (feuille séparée)

Indications d'installation
Installation seulement avec fils Ø 0.8mm torsadée en paire! câble (p.ex. G51)
 Longueur de ligne: max. 150m avec du fil Ø 0.8mm

KO(H)

René Koch AG
 Seestrasse 241, 8804 Au/Wädenswil
 044 782 6000
 www.kochag.ch, info@kochag.ch

ISO 9001

Client

Réf

Vg.

Index F

CAD 01298/172

Schéma TCV204/VV24/LR12ACF f

Gez. 20.02.19 CN

Geänd.

Geänd.

Blatt 3/3