

Interphone-portier vidéo TC:Bus pour 1 entrée avec distributeur vidéo

Bus 1

Station intérieure/Unité d'appel

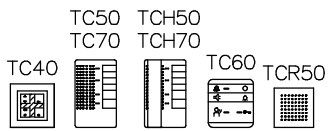

Station intérieure vidéo

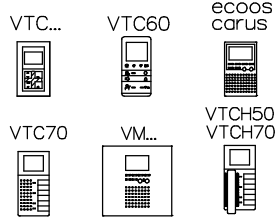

Station intérieure vidéo

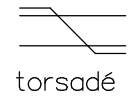
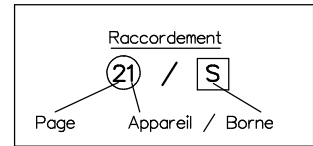
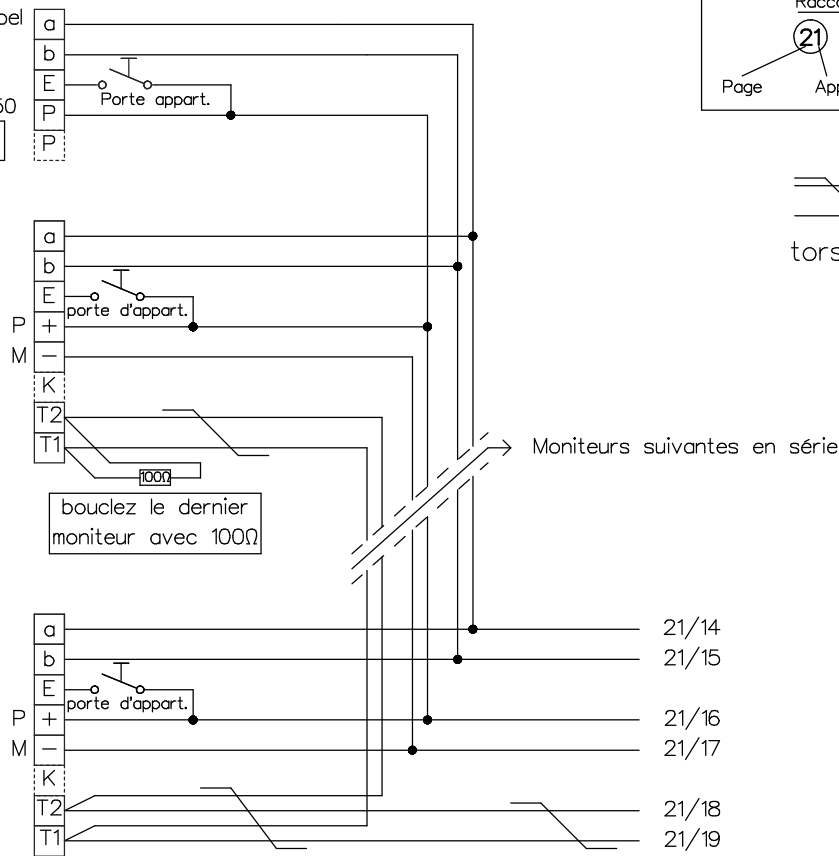
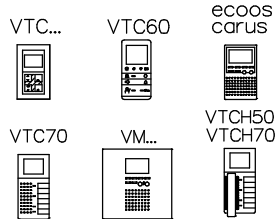

- 21/14
- 21/15
- 21/16
- 21/17
- 21/18
- 21/19

Bus 2

Station intérieure vidéo

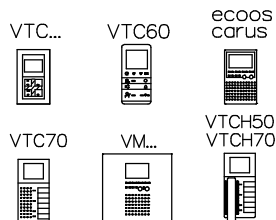

Station intérieure vidéo de table

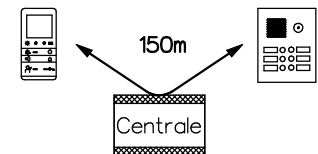
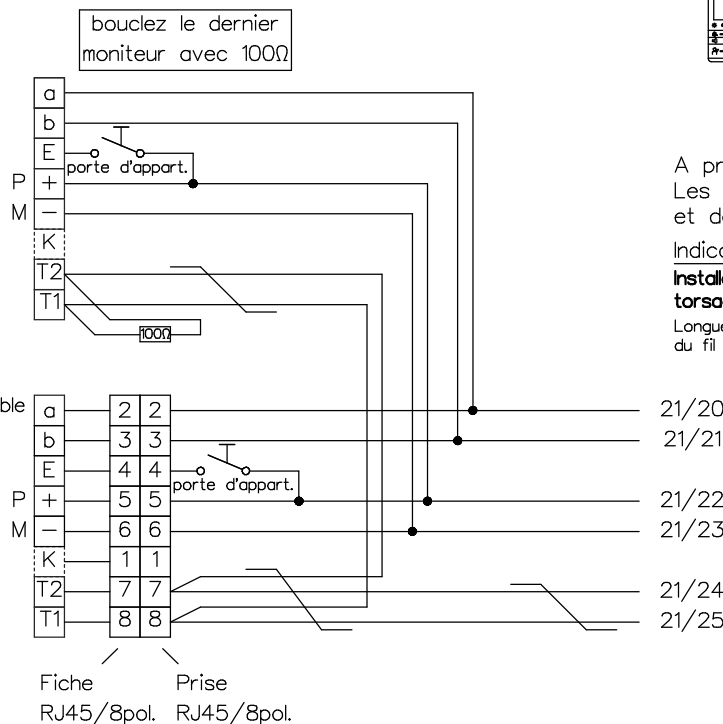
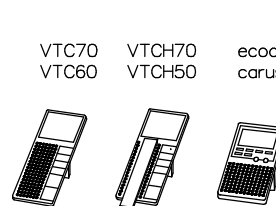

A prendre en considération:
Les indications d'installation
et de réglage (feuille séparée)

Indications d'installation

**Installation seulement avec fils Ø 0.8mm
torsadés en paire! câble (p.ex. G51)**

Longueur de ligne: max. 150m avec
du fil Ø 0.8mm

- 21/20
- 21/21
- 21/22
- 21/23
- 21/24
- 21/25



René Koch AG
Seestrasse 241, 8804 Au/Wädenswil
044 782 6000
www.kochag.ch, info@kochag.ch

ISO 9001

Client			
Réf		Vg.	
Index F	CAD 01331/004	Schéma TCV254/VV22/EBK/2DVS f	
Gez. 21.12.21 CN	Geänd. 12.01.24 CN	Geänd.	Blatt 1/2

Interphone-portier vidéo TC:Bus pour 1 entrée avec distributeur vidéo

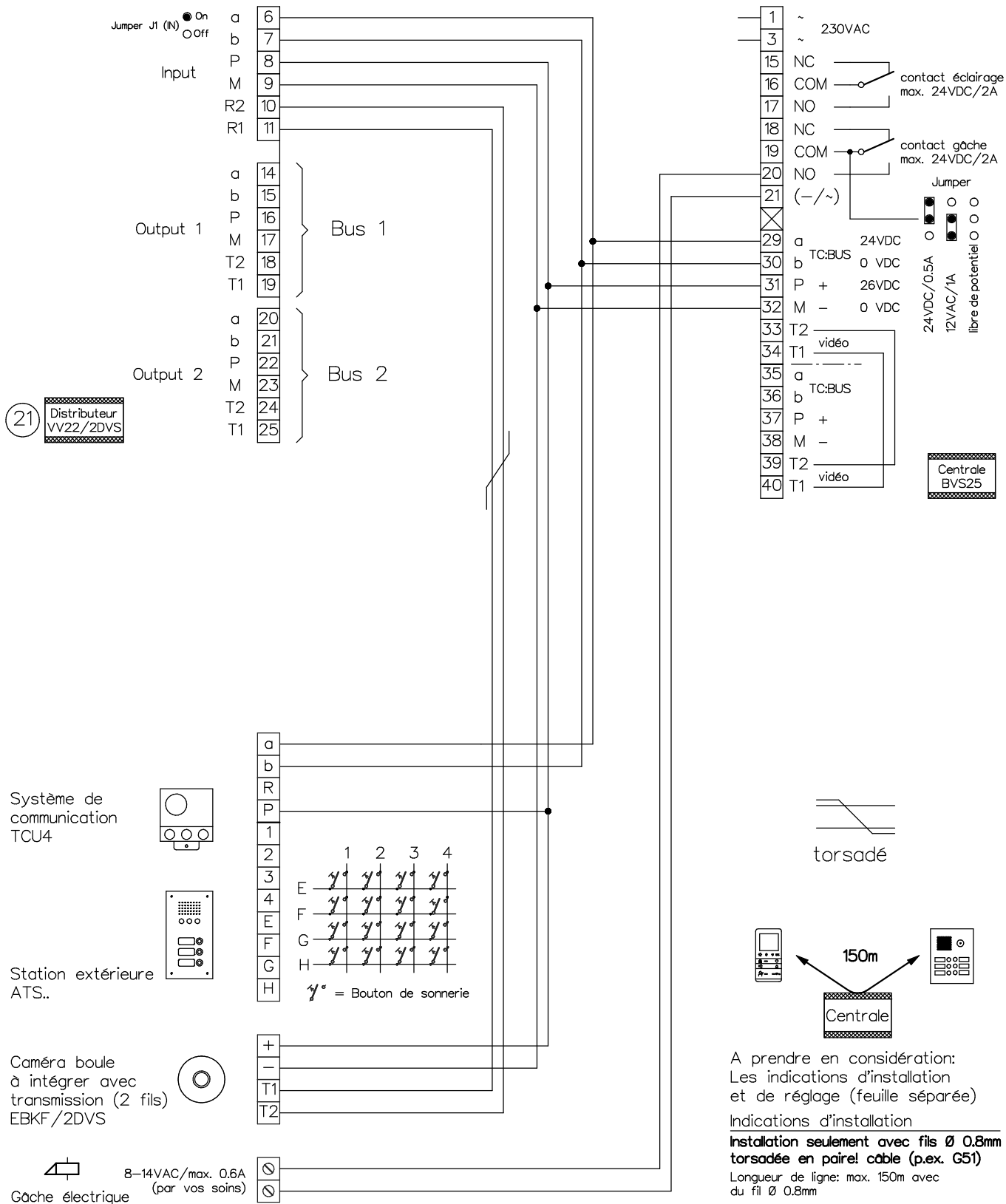

KO(H)

René Koch AG
Seestrasse 241, 8804 Au/Wädenswil
044 782 6000
www.kochag.ch, info@kochag.ch

ISO 9001

Client

Réf

Vg.

Index F

CAD 01331/006

Schéma TCV254/VV22/EBK/2DVS f

Gez. 21.12.21 CN

Geänd. 12.01.24 CN

Geänd.

Blatt 2/2