

Interphone-portier vidéo TC:Bus pour 1 entrée avec distributeur vidéo

Bus 1

Station intérieure/Unité d'appel

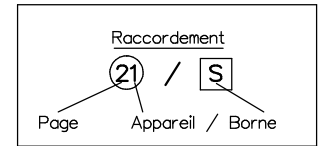
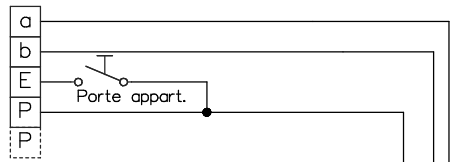
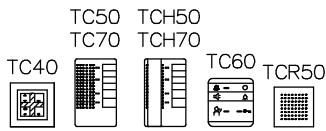

Station intérieure vidéo

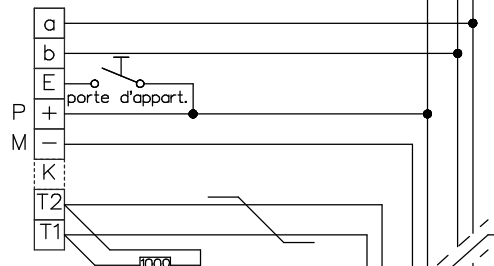
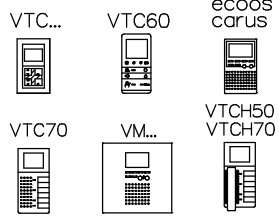

bouchez le dernier moniteur avec 100Ω

Moniteurs suivantes en série

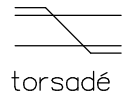

Station intérieure vidéo

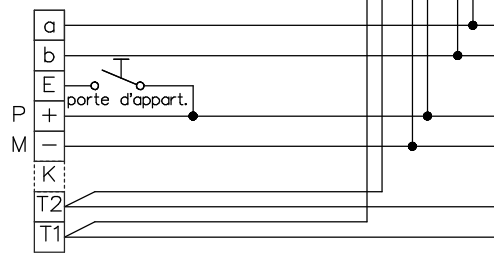
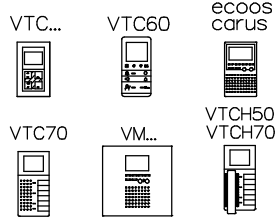

- 31/18
- 31/19
- 31/20
- 31/21
- 31/22
- 31/23

Bus 2

Station intérieure vidéo

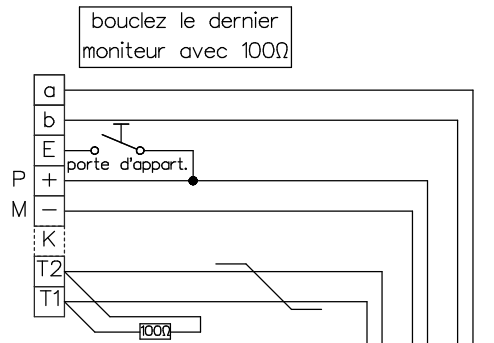
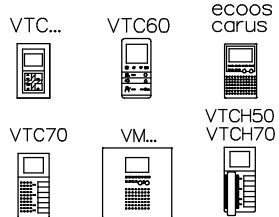

bouchez le dernier moniteur avec 100Ω

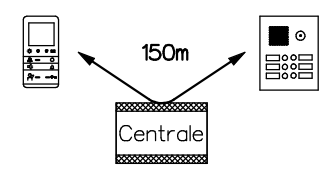

A prendre en considération:
Les indications d'installation et de réglage (feuille séparée)
Indications d'installation
Installation seulement avec fils Ø 0.8mm torsadée en paire! câble (p.ex. G51)
Longueur de ligne: max. 150m avec du fil Ø 0.8mm

Station intérieure vidéo de table

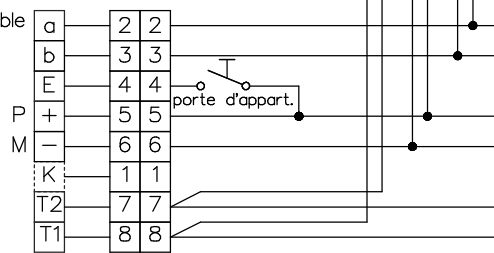
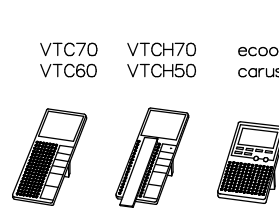

- 31/24
- 31/25
- 31/26
- 31/27
- 31/28
- 31/29

Fiche RJ45/8pol. Prise RJ45/8pol.

Client			
Réf		Vg.	
Index F	CAD 01331/134	Schéma TCV254/VV24/EBK/2DVS f	
Gez. 21.12.21 CN	Geänd. 12.01.24 CN	Geänd.	Blatt 1/3

Interphone-portier vidéo TC:Bus pour 1 entrée avec distributeur vidéo

Bus 3

Station intérieure/Unité d'appel

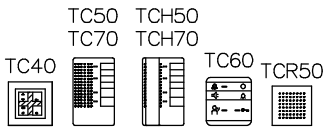

Station intérieure vidéo

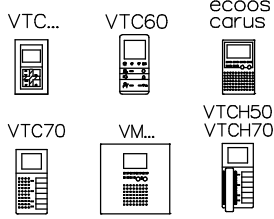

Station intérieure vidéo

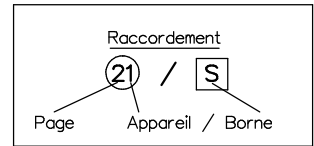
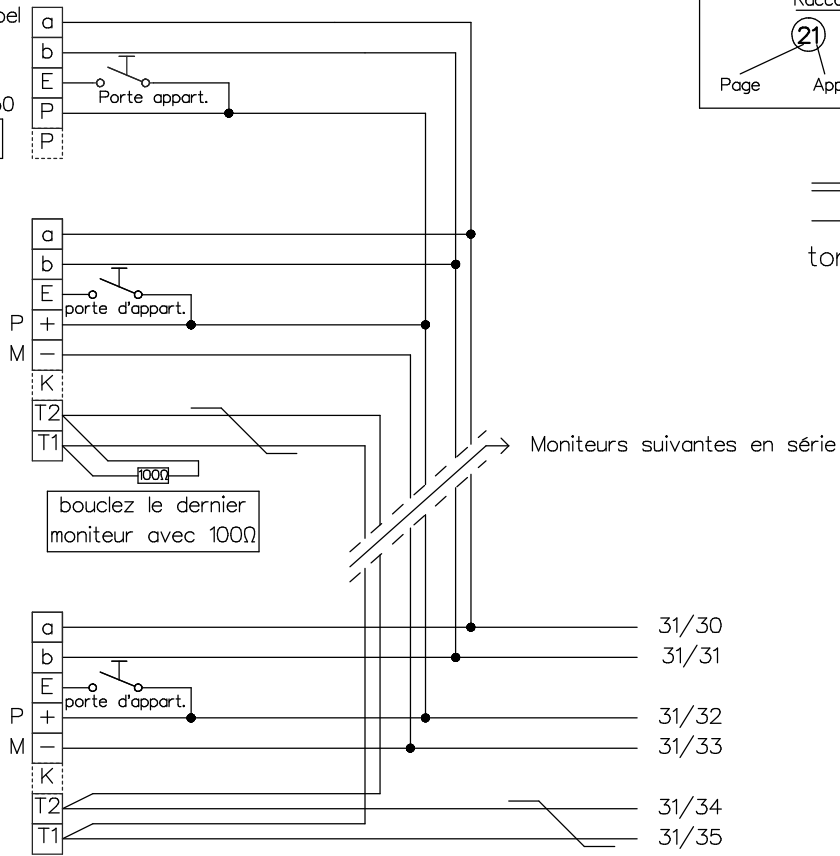
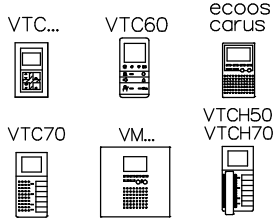

Bus 4

Station intérieure vidéo

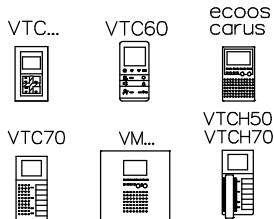

Station intérieure vidéo de table

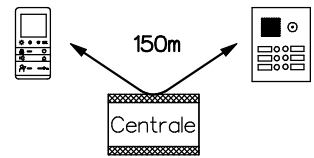
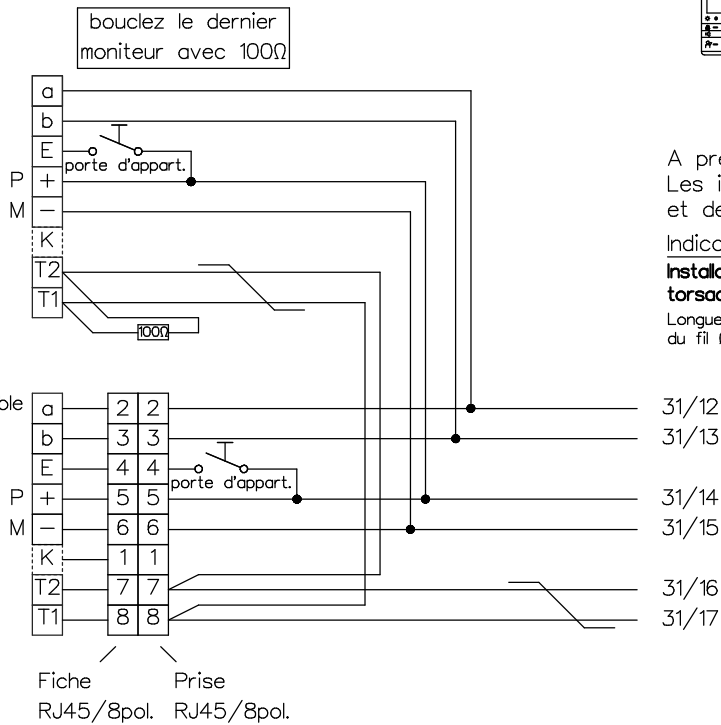
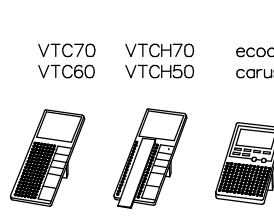

A prendre en considération:
Les indications d'installation
et de réglage (feuille séparée)

Indications d'installation

Installation seulement avec fils Ø 0.8mm torsadée en paire! câble (p.ex. G51)

Longueur de ligne: max. 150m avec du fil Ø 0.8mm



René Koch AG
Seestrasse 241, 8804 Au/Wädenswil
044 782 6000
www.kochag.ch, info@kochag.ch

ISO 9001

Client			
Réf		Vg.	
Index F	CAD 01331/136	Schéma TCV254/VV24/EBK/2DVS f	
Gez. 21.12.21 CN	Geänd. 12.01.24 CN	Geänd.	Blatt 2/3

Interphone-portier vidéo TC:Bus pour 1 entrée avec distributeur vidéo

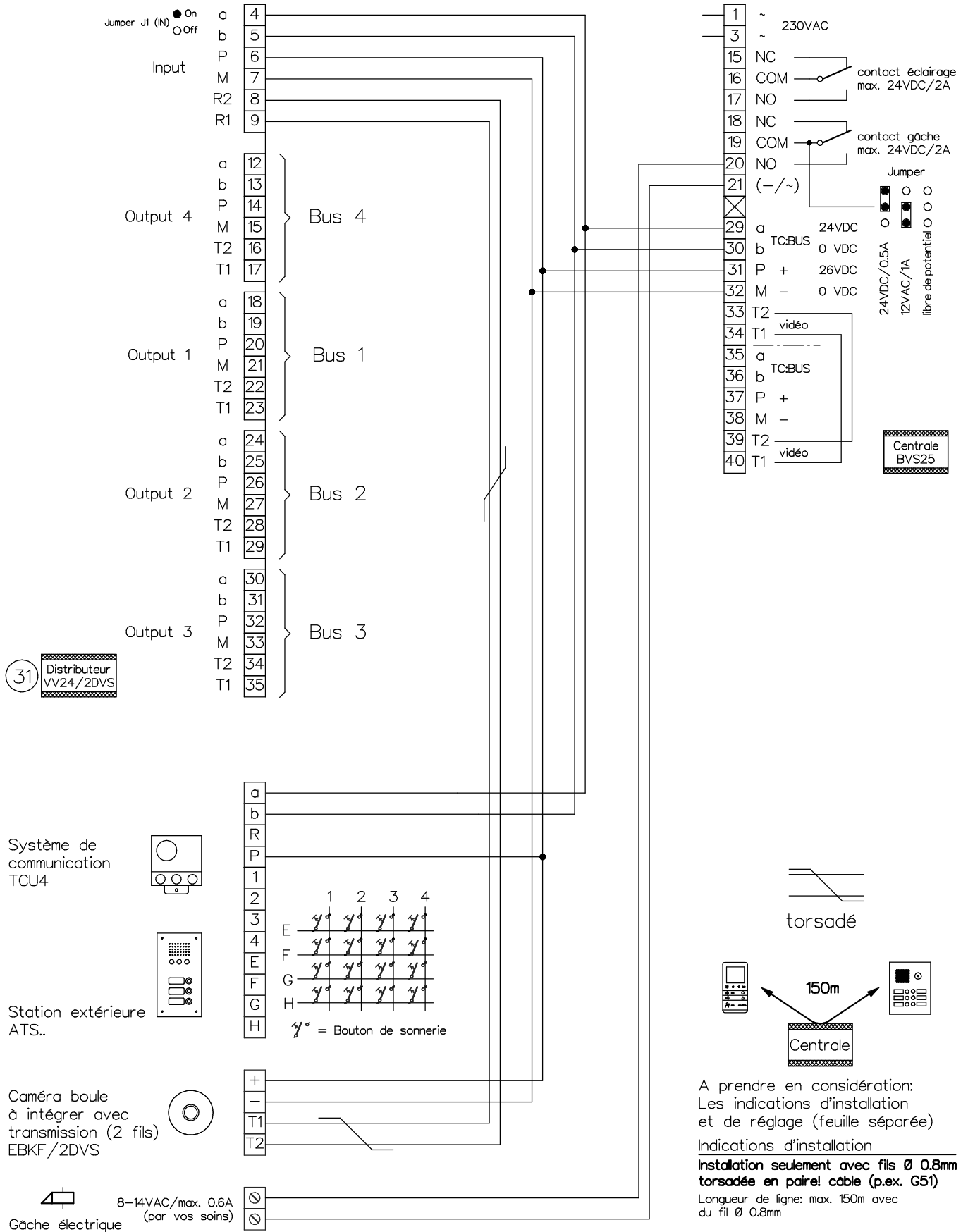

KO(H)

René Koch AG
 Seestrasse 241, 8804 Au/Wädenswil
 044 782 6000
 www.kochag.ch, info@kochag.ch

ISO 9001

Client			
Réf		Vg.	
Index F	CAD 01331/138	Schéma TCV254/VV24/EBK/2DVS f	
Gez. 21.12.21 CN	Geänd. 12.01.24 CN	Geänd.	Blatt 3/3